

JVC



COMPACT COMPONENT SYSTEM

KOMPAKT-KOMPONENTEN-SYSTEM

SYSTEME DE COMPOSANTS COMPACT

KOMPACTO KOMPONENTEN-SYSTEEM

SISTEMAS DE COMPONENTES COMPACTOS

IMPIANTO A COMPONENTI COMPATTO

CA-MXJ300

CA-MXJ200

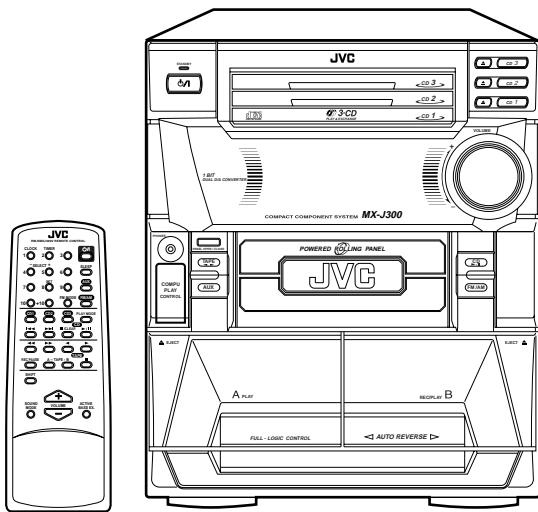

CA-MXJ300

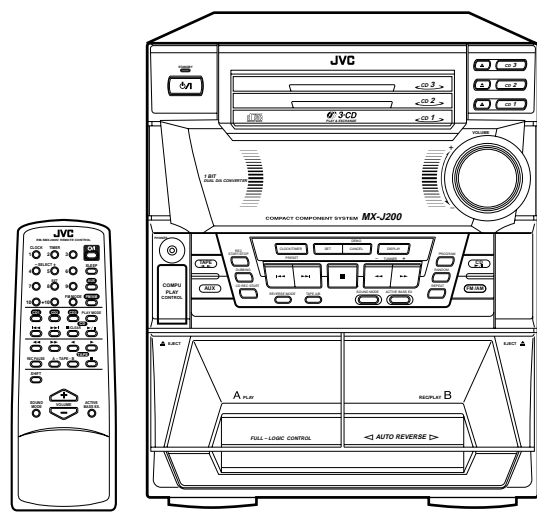

CA-MXJ200

COMPACT
disc
DIGITAL AUDIO

INSTRUCTIONS

BEDIENUNGSANLEITUNG

MANUEL D'INSTRUCTIONS

GEBRUIKSAANWIJZING

MANUAL DE INSTRUCCIONES

ISTRUZIONI

For Customer Use:

Enter below the Model No. and Serial No. which are located either on the rear, bottom or side of the cabinet. Retain this information for future reference.

Model No. _____

Serial No. _____

LVT0484-007B

[E]

Warnings, Cautions and Others / Warnung, Achtung und sonstige Hinweise / Mises en garde, précautions et indications diverses / Waarschuwingen, voorzorgen en andere mededelingen / Avisos, precauciones y otras notas / Avvertenze e precauzioni da osservare

IMPORTANT for the U.K.

DO NOT cut off the mains plug from this equipment. If the plug fitted is not suitable for the power points in your home or the cable is too short to reach a power point, then obtain an appropriate safety approved extension lead or consult your dealer.

BE SURE to replace the fuse only with an identical approved type, as originally fitted.

If nonetheless the mains plug is cut off ensure to remove the fuse and dispose of the plug immediately, to avoid a possible shock hazard by inadvertent connection to the mains supply.

If this product is not supplied fitted with a mains plug then follow the instructions given below:

IMPORTANT:

DO NOT make any connection to the terminal which is marked with the letter E or by the safety earth symbol or coloured green or green-and-yellow.

The wires in the mains lead on this product are coloured in accordance with the following code:

Blue : Neutral
Brown : Live

As these colours may not correspond with the coloured markings identifying the terminals in your plug proceed as follows:

The wire which is coloured blue must be connected to the terminal which is marked with the letter N or coloured black.

The wire which is coloured brown must be connected to the terminal which is marked with the letter L or coloured red.

IF IN DOUBT - CONSULT A COMPETENT ELECTRICIAN.

Per l'Italia:

"Si dichiara che il questo prodotto di marca JVC è conforme alle prescrizioni del Decreto Ministeriale n.548 del 28/08/95 pubblicato sulla Gazzetta Ufficiale della Repubblica Italiana n.301 del 28/12/95."

CAUTION

To reduce the risk of electrical shocks, fire, etc.:

1. Do not remove screws, covers or cabinet.
2. Do not expose this appliance to rain or moisture.

ACHTUNG

Zur Verhinderung von elektrischen Schlägen, Brandgefahr, usw.:

1. Keine Schrauben lösen oder Abdeckungen entfernen und das Gehäuse nicht öffnen.
2. Dieses Gerät weder Regen noch Feuchtigkeit aussetzen.

ATTENTION

Afin d'éviter tout risque d'électrocution, d'incendie, etc.:

1. Ne pas enlever les vis ni les panneaux et ne pas ouvrir le coffret de l'appareil.
2. Ne pas exposer l'appareil à la pluie ni à l'humidité.

VOORZICHTIG

Ter vermindering van gevaar voor brand, elektrische schokken, enz.:

1. Verwijder geen schroeven, panelen of de behuizing.
2. Stel het toestel niet bloot aan regen of vocht.

PRECAUCIÓN

Para reducir riesgos de choques eléctricos, incendio, etc.:

1. No extraiga los tornillos, los cubiertas ni la caja.
2. No exponga este aparato a la lluvia o a la humedad.

ATTENZIONE

Per ridurre il rischio di shock elettrici, incendi, ecc.:

1. Non togliete viti, coperchi o la scatola.
2. Non esponete l'apparecchio alla pioggia e all'umidità.

Caution — ⏻/! switch!

Disconnect the mains plug to shut the power off completely. The ⏻/! switch in any position does not disconnect the mains line. The power can be remote controlled.

Achtung — ⏻/!-Schalter!

Den Netzstecker aus der Steckdose ziehen, um die Stromversorgung vollkommen zu unterbrechen. Der Schalter ⏻/! unterbricht in keiner Stellung die Stromversorgung vollkommen. Die Stromversorgung kann mit der Fernbedienung ein- und ausgeschaltet werden.

Attention — Commutateur ⏻/!

Déconnecter la fiche de secteur pour couper complètement le courant. Le commutateur ⏻/! ne coupe jamais complètement la ligne de secteur, quelle que soit sa position. Le courant peut être télécommandé.

Voorzichtig — ⏻/! schakelaar!

Om de stroomtoevoer geheel uit te schakelen, trekt u de stekker uit het stopcontact. Anders zal er altijd een geringe hoeveelheid stroom naar het apparaat lopen, ongeacht de stand van de ⏻/! schakelaar. U kunt het apparaat ook met de afstandsbediening aan- en uitschakelen.

Precaución — Interruptor ⏻/!

Desconectar el cable de alimentación para desactivar la alimentación totalmente. Cualquiera que sea la posición de ajuste del interruptor ⏻/!, la alimentación no es cortada completamente. La alimentación puede ser controlada remotamente.

Attenzione — L'interruttore ⏻/!

Disinserire la spina del cavo di alimentazione dalla presa della rete elettrica per staccare completamente l'alimentazione. L'interruttore ⏻/! in nessuna posizione stacca la linea di alimentazione elettrica principale. È possibile il controllo remoto dell'alimentazione.

Caution: Proper Ventilation

To avoid risk of electric shock and fire, and to prevent damage, locate the apparatus as follows:

- 1 Front:
No obstructions and open spacing.
- 2 Sides/ Top/ Back:
No obstructions should be placed in the areas shown by the dimensions below.
- 3 Bottom:
Place on the level surface. Maintain an adequate air path for ventilation by placing on a stand with a height of 10 cm or more.

Achtung: Ausreichende Belüftung

Zur Vermeidung von elektrischen Schlägen, Feuer und sonstigen Schäden sollte das Gerät unter folgenden Bedingungen aufgestellt werden:

- 1 Vorderseite:
Hindernisfrei und gut zugänglich.
- 2 Seiten- und Rückwände:
Hindernisfrei in allen gegebenen Abständen (s. Abbildung).
- 3 Unterseite:
Die Stellfläche muß absolut eben sein. Sorgen Sie für ausreichende Luftzufuhr durch Aufstellung auf einem Stand mit mindestens 10 cm Höhe.

Attention: Aération correcte

Pour prévenir tout risque de décharge électrique ou d'incendie et éviter toute détérioration, installez l'appareil de la manière suivante:

- 1 Avant:
Bien dégagé de tout objet.
- 2 Côtés/dessus/dessous:
Assurez-vous que rien ne bloque les espaces indiqués sur le schéma ci-dessous.
- 3 Dessous:
Posez l'appareil sur une surface plane et horizontale. Veillez à ce que sa ventilation correcte puisse se faire en le plaçant sur un support d'au moins dix centimètres de hauteur.

Voorzichtig: Goede ventilatie vereist

Om brand, elektrische schokken en beschadiging te voorkomen, moet u het toestel als volgt opstellen:

- 1 Voorkant:
Geen belemmeringen en voldoende ruimte.
- 2 Zijkanten/boven-/onderkant:
Geen belemmeringen plaatsen in de hieronder aangegeven zones.
- 3 Onderkant:
Op vlakke ondergrond plaatsen. Voldoende ventilatieruimte voorzien door het toestel op een onderstel met een hoogte van 10 cm of meer te plaatsen.

Precaución: ventilación correcta

Para evitar el riesgo de descargas eléctricas e incendio y prevenir posibles daños, instale el equipo en un lugar que cumpla los siguientes requisitos:

- 1 Parte frontal:
Sin obstrucciones, espacio abierto.
- 2 Lados/parte superior/parte posterior:
No debe haber ninguna obstrucción en las áreas mostradas por las dimensiones de la siguiente figura.
- 3 Parte inferior:
Sitúe el equipo sobre una superficie nivelada. Mantenga un espacio adecuado para permitir el paso del aire y una correcta ventilación, situando el equipo sobre un soporte de 10 o más cm de altura.

Attenzione: Per una corretta ventilazione

Per prevenire il rischio di scosse elettriche e di incendio ed evitare possibili danni, collocare le apparecchiature nel modo seguente:

- 1 Parte anteriore:
Nessun ostacolo e spazio libero.
- 2 Lati/Parte superiore/Retro:
Lasciare libere le zone indicate dalle dimensioni di seguito.
- 3 Base:
Collocare su una superficie piana. Consentire un'adeguata ventilazione dell'impianto appoggiandolo su un tavolino alto almeno 10 cm.

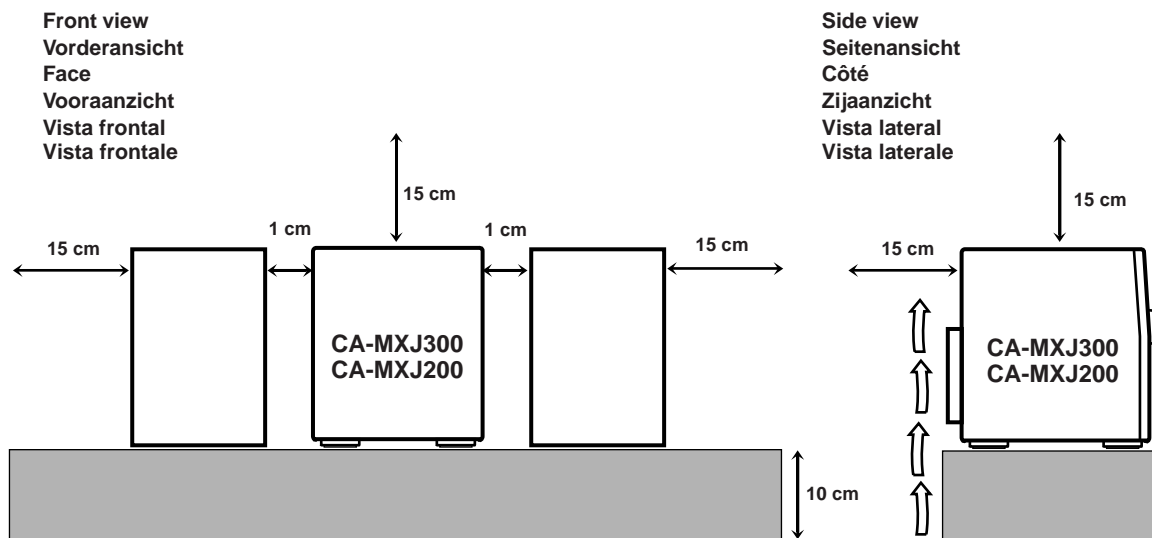

IMPORTANT FOR LASER PRODUCTS / WICHTIGER HINWEIS FÜR LASER-PRODUKTE / IMPORTANT POUR LES PRODUITS LASER / BELANGRIJKE INFORMATIE VOOR LASERPRODUKTEN / IMPORTANTE PARA LOS PRODUCTOS LÁSER / IMPORTANTE PER I PRODOTTI LASER

REPRODUCTION OF LABELS/ANBRINGUNGSORTE FÜR LASER-PRODUKTE/REPRODUCTION DES ETIQUETTES/VERKLARING VAN DE LABELS/REPRODUCCIÓN DE ETIQUETAS/RIPRODUZIONE DELLE ETICHETTE

- | | |
|--|---|
| ① CLASSIFICATION LABEL, PLACED ON REAR ENCLOSURE | ② WARNING LABEL, PLACED INSIDE THE UNIT |
| ① KLASSIFIKATIONSETIKETTE AN DER RÜCKSEITE | ② WARNETIKETTE IM GERÄTEINNEREN |
| ① ETIQUETTE DE CLASSIFICATION, PLACÉE A L'ARRIÈRE DU COFFRET | ② ETIQUETTE D'AVERTISSEMENT PLACÉE À L'INTERIEUR DE L'APPAREIL |
| ① KLASSIFIKATIETABEL, OP DE ACHTERZIJDE VAN HET APPARAAT | ② WAARSCHUWINGSLABEL, IN HET APPARAAT |
| ① ETIQUETA DE CLASIFICACIÓN, PEGADA EN LA PARTE POSTERIOR DE LA CAJA | ② ETIQUETA DE ADVERTENCIA, PEGADA EN EL INTERIOR DE LA UNIDAD |
| ① ETICHETTA DI CLASSIFICAZIONE, SITUATA SUL RIVESTIMENTO POSTERIORE | ② ETICHETTA DI AVVERTENZA, SITUATA ALL'INTERNO DELL'APPARECCHIO |

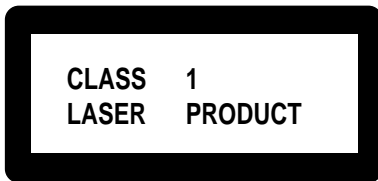

DANGER: Invisible laser radiation when open and interlock failed or defeated. AVOID DIRECT EXPOSURE TO BEAM. (e)	WARNING: Osynlig laserstrålning när denna del är öppnad och spärren är urkopplad. Betrakta ej strålen. (s)	ADVARSEL: Usynlig laserstrålning ved åbning, når sikkerhedsafbrydere er ude af funktion. Undgå udsættelse for stråling (d)	VARO: Avattaessa ja suojalukitus ohitettaessa olet alttiina näkymättömälle lasersäteilylle. Älä katso säteeseen. (f)
---	---	---	---

- | | |
|---|---|
| <ol style="list-style-type: none"> 1. CLASS 1 LASER PRODUCT 2. DANGER: Invisible laser radiation when open and interlock failed or defeated. Avoid direct exposure to beam. 3. CAUTION: Do not open the top cover. There are no user serviceable parts inside the Unit; leave all servicing to qualified service personnel. | <ol style="list-style-type: none"> 1. KLAS 1 LASERPRODUKT 2. GEVAARLIJK: Onzichtbare laserstraling wanneer open en de beveiliging faalt of uitgeschakeld is. Voorkom het direct blootstaan aan de straal. 3. VOORZICHTIG: De bovenkap niet openen. Binnenin het toestel bevinden zich geen door de gebruiker te repareren onderdelen: laat onderhoud over aan bekwame vakpersoneel. |
| <ol style="list-style-type: none"> 1. LASER-PRODUKT DER KLASSE 1 2. GEFAHR: Unsichtbare Laserstrahlung bei Öffnung und fehlerhafter oder beschädigter Spre. Direkten Kontakt mit dem Strahl vermeiden! 3. ACHTUNG: Das Gehäuse nicht öffnen. Das Gerät enthält keinerlei Teile, die vom Benutzer gewartet werden können. Überlassen Sie Wartungsarbeiten bitte qualifizierten Kundendienst-Fachleuten. | <ol style="list-style-type: none"> 1. PRODUCTO LASER CLASE 1 2. PELIGRO: En el interior hay radiación láser invisible. Evite el contacto directo con el haz. 3. PRECAUCIÓN: No abra la tapa superior. En el interior de la unidad no existen piezas reparables por el usuario; deje todo servicio técnico en manos de personal calificado. |
| <ol style="list-style-type: none"> 1. PRODUIT LASER CLASSE 1 2. ATTENTION: Radiation laser invisible quand l'appareil est ouvert ou que le verrouillage est en panne ou désactivé. Eviter une exposition directe au rayon. 3. ATTENTION: Ne pas ouvrir le couvercle du dessus. Il n'y a aucune pièce utilisable à l'intérieur. Laissez à un personnel qualifié le soin de réparer votre appareil. | <ol style="list-style-type: none"> 1. PRODOTTO LASER CLASSE 1 2. PERICOLO: Radiazione laser invisibile quando l'apparecchio è aperto ed il dispositivo di sicurezza è guasto o disattivato. Evitare l'esposizione diretta ai raggi. 3. ATTENZIONE: Non aprire il coperchio superiore. Non vi sono parti adoperabili dall'utente all'interno di questo apparecchio; lasciare tutti i controlli a personale qualificato. |

Einführung

Wir möchten Ihnen danken, daß Sie sich für den Kauf eines unserer JVC-Produkte entschieden haben. Ehe Sie dieses Gerät an die Stromversorgung anschließen, lesen Sie bitte diese Bedienungsanleitung sorgfältig und gründlich, um eine optimale Leistung des Geräts zu erzielen, und heben Sie diese Bedienungsanleitung auf, damit Sie in Zukunft darin nachlesen können.

Informationen über diese Bedienungsanleitung

Diese Bedienungsanleitung ist wie folgt strukturiert:

- In der Bedienungsanleitung wird die Bedienung anhand der Tasten und Regler des Geräts erläutert. Sie können auch die Tasten der Fernbedienung verwenden, sofern sie dieselbe Bezeichnung (oder Markierung) wie am Gerät selbst haben.

Wenn sich die Bedienung über die Fernbedienung von der Bedienung über das Gerät unterscheidet, wird dieser Unterschied erläutert.

- Die Illustrationen, die in dieser Bedienungsanleitung verwendet werden, beziehen sich auf das Modell CA-MXJ300.
- Grundlegende und allgemeine Informationen, die für viele Funktionen identisch sind, werden an einer Stelle zusammengefaßt und nicht für jedes Verfahren wiederholt. Beispielsweise werden die Informationen darüber, wie das Gerät ein- und ausgeschaltet wird, wie die Lautstärke eingestellt wird und wie die Klangeffekte und anderes eingestellt werden, nicht wiederholt. Diese Bedienungsvorgänge werden im Kapitel „Allgemeiner Betrieb“ auf Seite 11 und 13 erläutert.
- Folgende Symbole werden in dieser Bedienungsanleitung verwendet:



Neben diesem Symbol finden Sie Warnungen und Vorsichtshinweise, wie Beschädigungen sowie Brandrisiken oder elektrische Schläge vermieden werden können. Darüber hinaus werden Sie informiert, was Sie vermeiden müssen, um die optimale Geräteleistung zu erzielen.



Neben diesem Symbol finden Sie Informationen und Hinweise, mit denen Sie vertraut sein sollten.

Vorsichtsmaßnahmen

Aufstellung

- Stellen Sie das Gerät an einem ebenen, trockenen Ort auf, der weder zu heiß noch zu kalt ist: zwischen 5°C und 35°C.
- Stellen Sie das Gerät an einem Ort mit ausreichender Belüftung auf, um einen internen Wärmestau im Gerät zu verhindern.
- Lassen Sie ausreichend Abstand zwischen dieser Anlage und einem Fernsehgerät.
- Stellen Sie die Lautsprecher nicht in der Nähe des Fernsehgeräts auf, um den Betrieb des Fernsehgeräts nicht zu stören.



Stellen Sie das Gerät NICHT in der Nähe von Wärmequellen oder an einem Ort auf, an dem es direktem Sonnenlicht, übermäßiger Staubentwicklung oder Schwingungen ausgesetzt ist.

Stromquellen

- Wenn Sie den Netzstecker aus der Netzsteckdose abziehen, ziehen Sie stets am Stecker und nicht am Netzkabel.



Fassen Sie das Netzkabel NICHT mit nassen Händen an.

Feuchtigkeitskondensation

Feuchtigkeit kann in folgenden Fällen auf der Linse im Innern des Geräts kondensieren:

- Die Heizung wird in einem Zimmer eingeschaltet.
- Das Gerät steht in einem feuchten Zimmer.
- Das Gerät wird von einem kalten an einen warmen Ort gebracht.

Sollte Feuchtigkeit kondensieren, können möglicherweise Fehlfunktionen des Geräts auftreten. Lassen Sie das Gerät in diesem Fall einige Stunden eingeschaltet, bis die Feuchtigkeit verdunstet ist. Ziehen Sie anschließend den Netzstecker ab, und schließen Sie das Gerät anschließend wieder an das Netz an.

Sonstiges

- Sollte ein metallisches Objekt oder Flüssigkeit in das Gerät gelangen, ziehen Sie den Netzstecker des Geräts ab, und fragen Sie Ihren Fachhändler um Rat, ehe Sie das Gerät wieder in Betrieb nehmen.
- Wenn Sie das Gerät über einen längeren Zeitraum nicht betreiben, ziehen Sie das Netzkabel aus der Netzsteckdose ab.



Das Gerät darf NICHT geöffnet werden, da sich keine Teile im Geräteinnern befinden, die vom Benutzer gewartet werden müßten.

Sollten Fehlfunktionen auftreten, ziehen Sie das Netzkabel ab, und fragen Sie Ihren Fachhändler um Rat.

Anordnung der Tasten und Regler	3
Frontplatte der Kompaktanlage CA-MXJ300	4
Frontplatte der Kompaktanlage CA-MXJ200	6
Fernbedienung	7
Erste Schritte	8
Auspacken	8
Einlegen der Batterien in die Fernbedienung	8
Anschließen von Antennen	8
Anschließen von Lautsprechern	9
Anschließen weiterer Komponenten	10
Allgemeiner Betrieb	11
Einstellen der Uhrzeit	11
Einschalten der Stromversorgung und Wählen der Signalquelle	12
Einstellen der Lautstärke	12
Verstärken der Baßfrequenzen	13
Wählen der Klangbetriebsarten	13
Wiedergeben von UKW- und MW/LW-Sendungen	14
Einstellen eines Senders	14
Speichern von Sendern	14
Einstellen eines gespeicherten Senders	14
Wiedergeben von CDs	15
Einlegen von CDs	15
Wiedergeben der gesamten CDs — kontinuierlicher Wiedergabebetrieb	15
CD-Grundbetrieb	15
Programmieren der Wiedergabereihenfolge der Titel — Programmierbetrieb	16
Wiedergeben in zufälliger Reihenfolge — Wiedergabetrieb in zufälliger Reihenfolge ...	17
Wiederholen von Titeln oder CDs — Wiederholbetrieb	18
Verhindern des CD-Auswurfs — Verriegelung der CD-Laden	18
Wiedergeben von Cassetten	19
Wiedergeben einer Cassette	19
Aufnahmen	20
Aufnehmen von Cassetten in Cassettendeck B	20
Überspielen von Cassetten	21
CD-Direktaufnahmen	21
Verwenden der Schaltuhren	22
Verwenden der Weckschaltuhr	22
Verwenden der Aufnahmeschaltuhr	24
Verwenden der Einschlafschaltuhr	26
Priorität der verschiedenen Schaltuhren	26
Wartung	27
Fehlerbeseitigung	28
Technische Daten	28

Anordnung der Tasten und Regler

CA-MXJ300

Machen Sie sich mit den Tasten und Reglern des Geräts vertraut.

Deutsch

Motorbetriebene Blende



Drücken Sie die Taste PANEL OPEN/CLOSE, um die Blende zu öffnen. Drücken Sie die Taste erneut, um die Blende zu schließen.

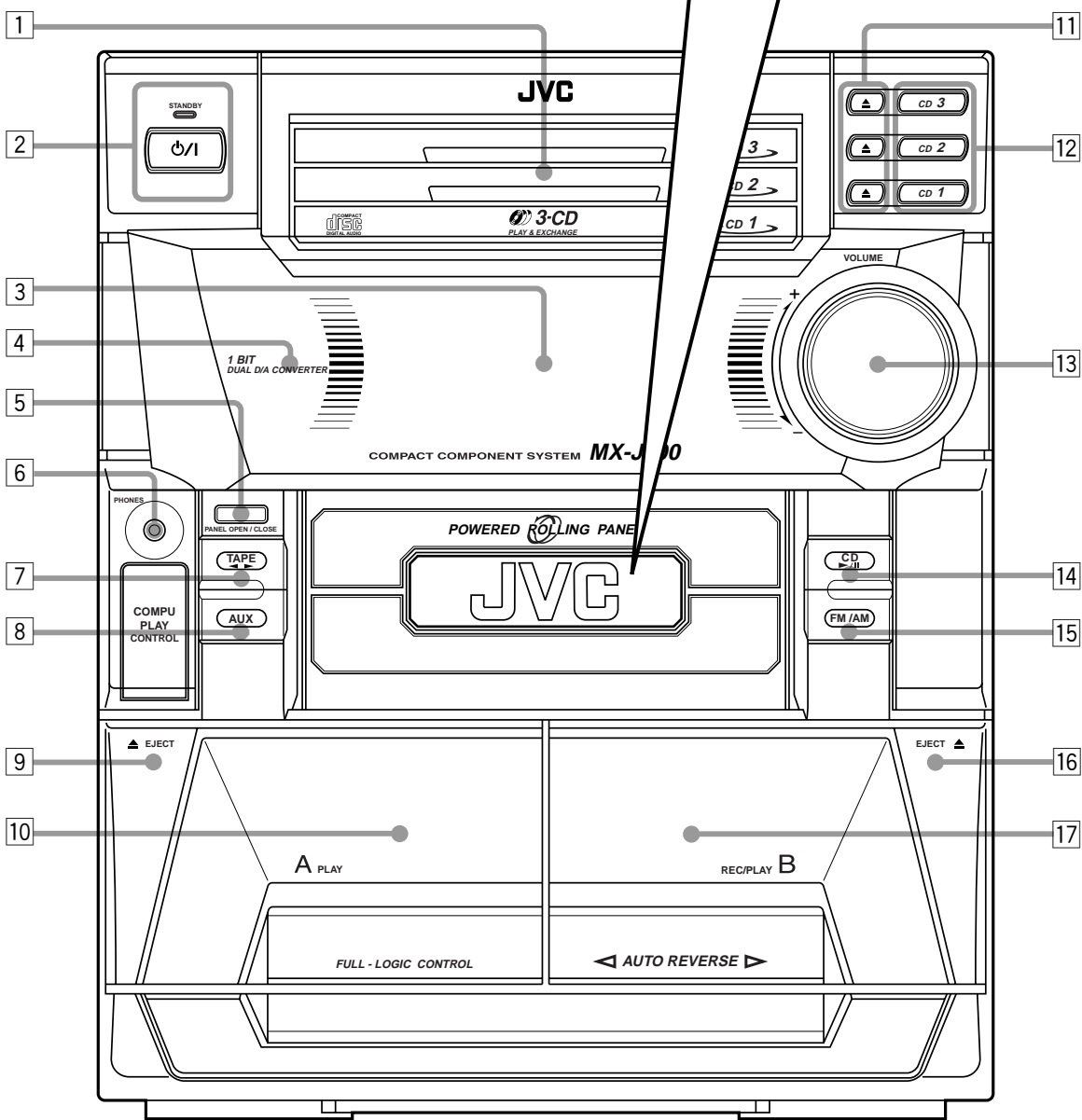
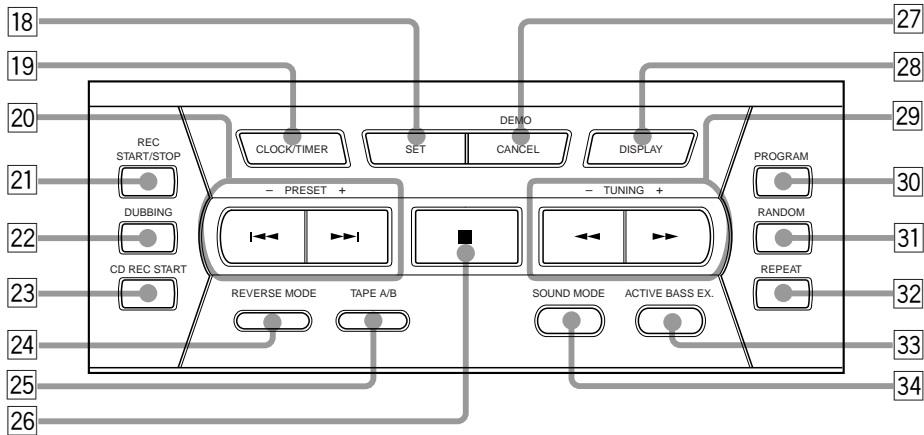

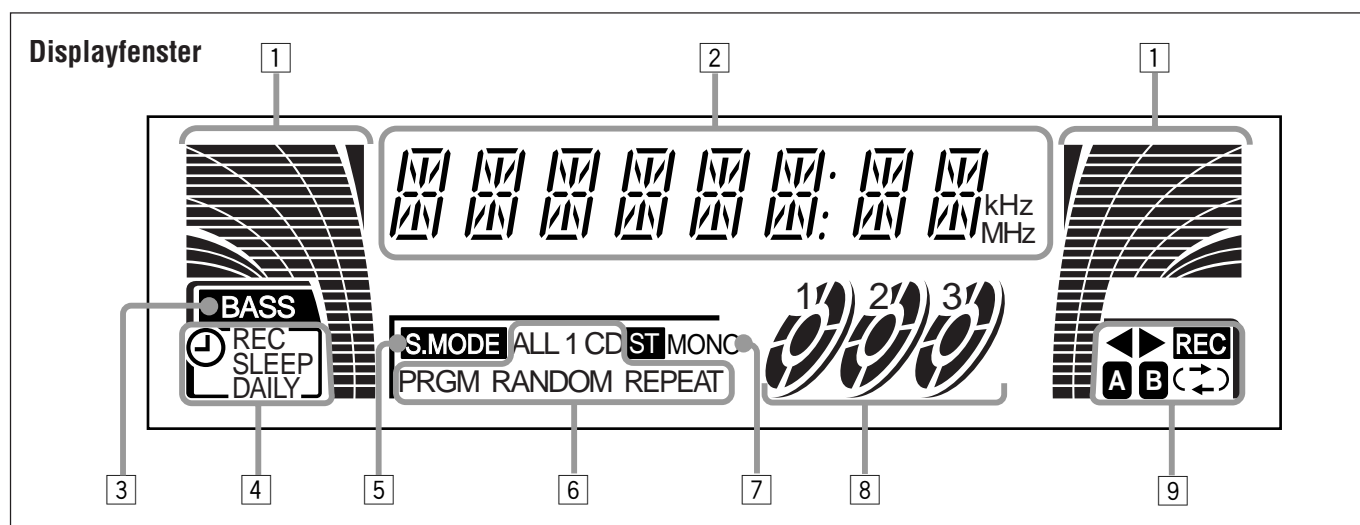

Weitere Einzelheiten finden Sie auf den in Klammern genannten Seiten.

Frontplatte der Kompaktanlage CA-MXJ300

- 1 CD-Laden
- 2 Taste (Bereitschaft/Netz) und Leuchte STANDBY (12)
- 3 Displayfenster
- 4 Fernbedienungssensor
- 5 Taste PANEL OPEN/CLOSE (11)
Wenn Sie diese Taste drücken, wird das Gerät auch eingeschaltet.
- 6 Buchse PHONES (12)
- 7 Taste und Anzeigeleuchte TAPE (19)
Wenn Sie diese Taste drücken, wird das Gerät auch eingeschaltet.
- 8 Taste und Anzeigeleuchte AUX (12)
Wenn Sie diese Taste drücken, wird das Gerät auch eingeschaltet.
- 9 Taste EJECT für Cassettendeck A (19)
- 10 Cassettentür des Cassettendecks A (19)
- 11 Tasten (zum Öffnen/Schließen der jeweiligen CD-Lade) (15)
Wenn Sie diese Taste drücken, wird das Gerät auch eingeschaltet.
- 12 Tasten der CD-Nummern (CD 1, CD 2, CD 3) (15, 16, 21)
Wenn Sie diese Taste drücken, wird das Gerät auch eingeschaltet.
- 13 Drehregler VOLUME (12)
- 14 Taste und Anzeigeleuchte CD (Wiedergabe/Pause) (15)
Wenn Sie diese Taste drücken, wird das Gerät auch eingeschaltet.
- 15 Taste und Anzeigeleuchte FM/AM (14)
Wenn Sie diese Taste drücken, wird das Gerät auch eingeschaltet.
- 16 Taste EJECT für Cassettendeck B (19)
- 17 Cassettentür für Cassettendeck B (19)

Motorbetriebene Blende

- 18 Taste SET (11, 22)
- 19 Taste CLOCK/TIMER (11, 22)

- 20 Tasten PRESET - / + (14)
Tasten (Suchlauf rückwärts/Suchlauf vorwärts) (11, 16, 22)
Tasten (schneller Vorlauf nach links/schneller Vorlauf nach rechts) (19)
- 21 Taste REC START/STOP (20)
- 22 Taste DUBBING (21)
- 23 Taste CD REC START (21)
- 24 Taste REVERSE MODE (19, 21)
- 25 Taste TAPE A/B (19)
- 26 Taste (Stopp) (15, 19)
- 27 Taste CANCEL (11, 17, 23)
Taste DEMO (10)
- 28 Taste DISPLAY (11)
- 29 Tasten TUNING - / + (14)
Diese Tasten können nicht als Tasten verwendet werden.
- 30 Taste PROGRAM (16, 21)
- 31 Taste RANDOM (17)
- 32 Taste REPEAT (18)
- 33 Taste und Anzeigeleuchte ACTIVE BASS EX. (Active Bass Extension) (13)
- 34 Taste SOUND MODE (13)

Displayfenster

- 1 Audiopegelanzeigen
- 2 Hauptdisplay
 - Hier werden die Signalquelle, Frequenz etc. angezeigt.
- 3 Anzeige BASS (Active Bass Extension)
- 4 Schaltuhranzeigen
 - Anzeigen , REC, SLEEP und DAILY
- 5 Anzeige S.MODE (sound mode)
- 6 Anzeigen des CD-Wiedergabebetriebs
 - Anzeigen PRGM (Program), RANDOM und REPEAT (ALL/1CD/1)
- 7 Tunerbetriebsanzeigen
 - Anzeigen ST (Stereo) und MONO
- 8 CD-Anzeigen
- 9 Betriebsanzeigen für die Cassettendecks
 - (Cassettenaufrichtung), (Anzeige A/B (aktives Cassettendeck) und (Reverse-Betrieb)

CA-MXJ200

Machen Sie sich mit den Tasten und Reglern des Geräts vertraut.

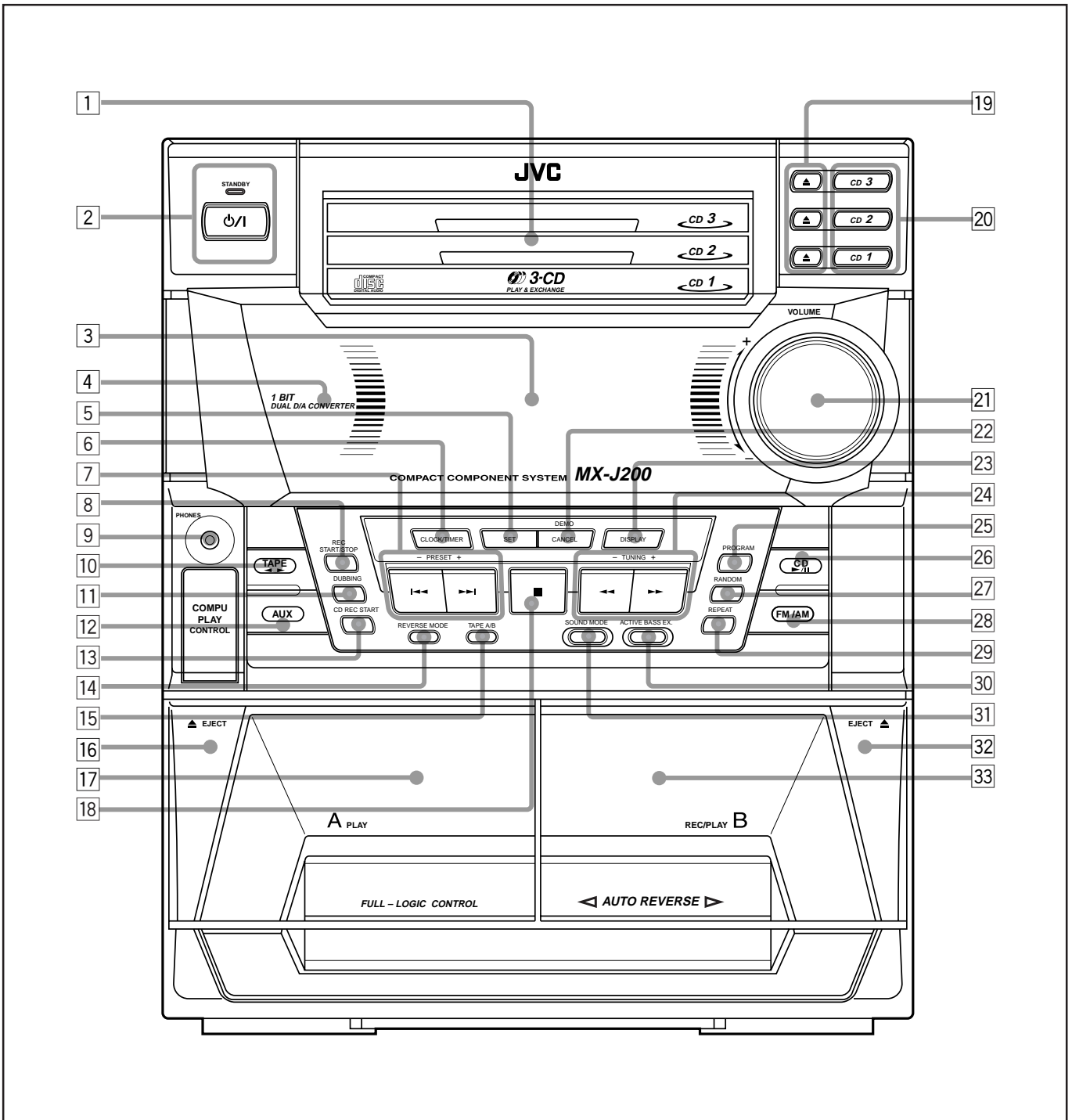

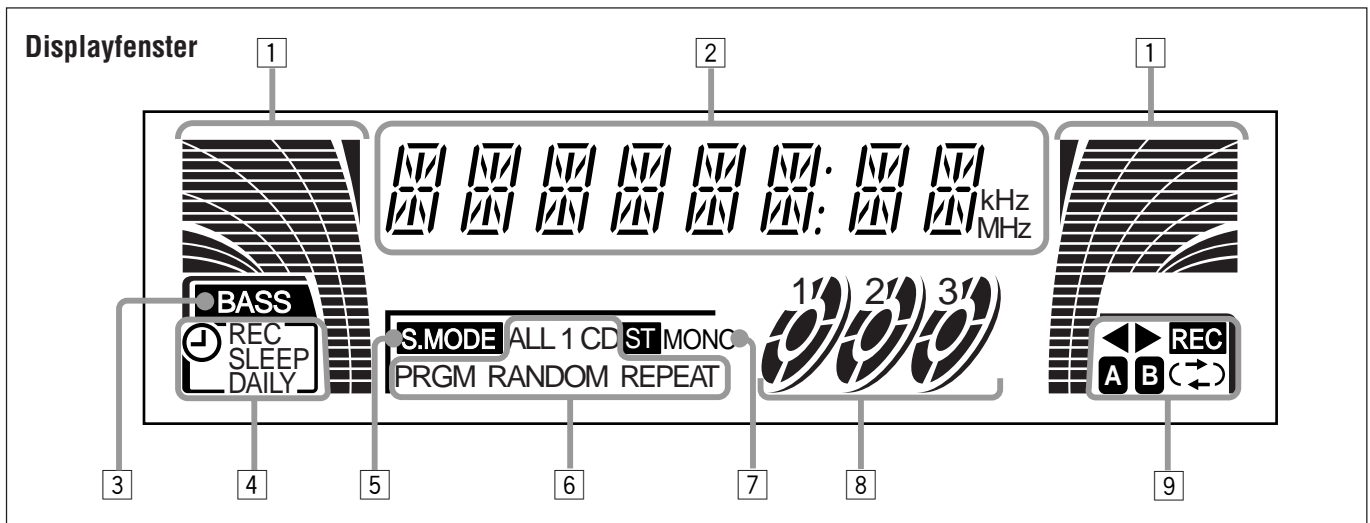

Weitere Einzelheiten finden Sie auf den in Klammern genannten Seiten.

Frontplatte der Kompaktanlage CA-MXJ200

- 1 CD-Laden
- 2 Taste \odot/I (Bereitschaft/Netz) und Leuchte STANDBY (12)
- 3 Displayfenster
- 4 Fernbedienungssensor
- 5 Taste SET (11, 22)
- 6 Taste CLOCK/TIMER (11, 22)
- 7 Tasten PRESET - / + (14)
Tasten $\text{I} \ll / \gg \text{I}$ (Suchlauf rückwärts/Suchlauf vorwärts) (11, 16, 22)
Tasten $\text{I} \ll / \gg \text{I}$ (schneller Vorlauf nach links/schneller Vorlauf nach rechts) (19)
- 8 Taste REC START/STOP (20)
- 9 Buchse PHONES (12)
- 10 Taste und Anzeigeleuchte TAPE $\ll \gg$ (19)
Wenn Sie diese Taste drücken, wird das Gerät auch eingeschaltet.
- 11 Taste DUBBING (21)
- 12 Taste und Anzeigeleuchte AUX (12)
Wenn Sie diese Taste drücken, wird das Gerät auch eingeschaltet.
- 13 Taste CD REC START (21)
- 14 Taste REVERSE MODE (19, 21)
- 15 Taste TAPE A/B (19)
- 16 Taste \blacktriangle EJECT für Cassettendeck A (19)
- 17 Cassettentür des Cassettendecks A (19)
- 18 Taste \blacksquare (Stopp) (15, 19)
- 19 Tasten \blacktriangle (zum Öffnen/Schließen der jeweiligen CD-Lade) (15)
Wenn Sie diese Taste drücken, wird das Gerät auch eingeschaltet.
- 20 Tasten der CD-Nummern (CD 1, CD 2, CD 3) (15, 16, 21)
Wenn Sie diese Taste drücken, wird das Gerät auch eingeschaltet.
- 21 Drehregler VOLUME (12)
- 22 Taste CANCEL (11, 17, 23)
Taste DEMO (10)

- 23 Taste DISPLAY (11)
- 24 Tasten TUNING - / + (14)
Diese Tasten können nicht als Tasten \ll / \gg verwendet werden.
- 25 Taste PROGRAM (16, 21)
- 26 Taste und Anzeigeleuchte CD $\blacktriangleright / \blacksquare$ (Wiedergabe/Pause) (15)
Wenn Sie diese Taste drücken, wird das Gerät auch eingeschaltet.
- 27 Taste RANDOM (17)
- 28 Taste und Anzeigeleuchte FM/AM (14)
Wenn Sie diese Taste drücken, wird das Gerät auch eingeschaltet.
- 29 Taste REPEAT (18)
- 30 Taste und Anzeigeleuchte ACTIVE BASS EX. (Active Bass Extension) (13)
- 31 Taste SOUND MODE (13)
- 32 Taste EJECT \blacktriangle für Cassettendeck B (19)
- 33 Cassettentür für Cassettendeck B (19)

Displayfenster

- 1 Audiopegelanzeigen
- 2 Hauptdisplay
 - Hier werden die Signalquelle, Frequenz etc. angezeigt.
- 3 Anzeige BASS (Active Bass Extension)
- 4 Schaltuhranzeigen
 - Anzeigen \odot , REC, SLEEP und DAILY
- 5 Anzeige S.MODE (sound mode)
- 6 Anzeigen des CD-Wiedergabebetriebs
 - Anzeigen PRGM (Program), und REPEAT (ALL/1CD/1), RANDOM
- 7 Tunerbetriebsanzeigen
 - Anzeigen ST (Stereo) und MONO
- 8 CD-Anzeigen
- 9 Betriebsanzeigen für die Cassettendecks
 - $\ll \gg$ (Cassettenufrichtung), REC, Anzeige A/B (aktives Cassettendeck) und \blacktriangle (Reverse-Betrieb)

Fernbedienung

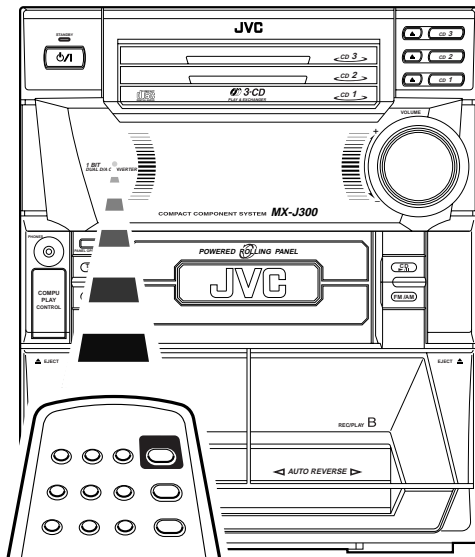
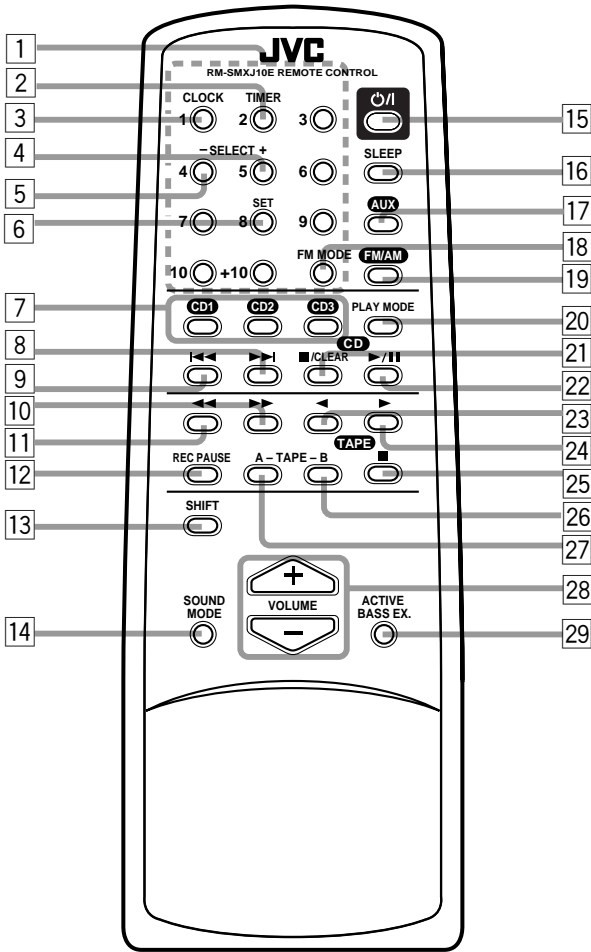

Wenn Sie die Fernbedienung verwenden, richten Sie sie auf den Fernbedienungssensor der Frontplatte.

Fernbedienung

- 1 Zifferntasten (14, 16)
- 2 Taste TIMER (23, 25)
- 3 Taste CLOCK (11)
- 4 Taste SELECT + (11, 23, 25)
- 5 Taste SELECT - (11, 23, 25)
- 6 Taste SET (11, 23, 25)
- 7 Tasten der CD-Nummern (CD 1, CD 2, CD 3) (15, 16, 21)
Wenn Sie diese Taste drücken, wird das Gerät auch eingeschaltet.
- 8 Taste ►► (Vorwärtssuche) (11, 16, 22)
- 9 Taste ◀◀ (Rückwärtssuche) (11, 16, 22)
- 10 Taste ►► (schneller Vorlauf nach rechts) (19)
- 11 Taste ◀◀ (schneller Vorlauf nach links) (19)
- 12 Taste REC PAUSE (20)
- 13 Taste SHIFT (11, 23, 25)
- 14 Taste SOUND MODE (13)
- 15 Taste ◻/I (Bereitschaft/Netz) (12)
- 16 Taste SLEEP (26)
- 17 Taste AUX (12)
Wenn Sie diese Taste drücken, wird das Gerät auch eingeschaltet.
- 18 Taste FM MODE (14)
- 19 Taste FM/AM (14)
Wenn Sie diese Taste drücken, wird das Gerät auch eingeschaltet.
- 20 Taste PLAY MODE (16, 17)
- 21 Taste CD ◼ (stopp) (15)
Taste CLEAR (17)
- 22 Taste CD ►/|| (15)
Wenn Sie diese Taste drücken, wird das Gerät auch eingeschaltet.
- 23 Taste TAPE ◀ (20)
Wenn Sie diese Taste drücken, wird das Gerät auch eingeschaltet.
- 24 Taste TAPE ► (20)
Wenn Sie diese Taste drücken, wird das Gerät auch eingeschaltet.
- 25 Taste TAPE ◼ (Stopp) (19)
- 26 Taste TAPE B (19)
- 27 Taste TAPE A (19)
- 28 Tasten VOLUME + / - (12)
- 29 Taste ACTIVE BASS EX. (Active Bass Extension) (13)

Auspacken

Nachdem Sie das Gerät ausgepackt haben, vergewissern Sie sich, daß alle folgenden Teile in der Verpackung enthalten waren. Die Zahl in Klammern gibt die Menge der gelieferten Teile an.

- MW/LW-Rahmenantenne (1)
- UKW-Zimmerantenne (1)
- Fernbedienung (1)
- Batterien (2)

Sollte etwas fehlen, setzen Sie sich sofort mit Ihrem Fachhändler in Verbindung.

Einlegen der Batterien in die Fernbedienung

Legen Sie die Batterien des Typs R6P/R6PU(SUM-3)/AA(15F) in die Fernbedienung ein, und achten Sie darauf, daß die Batteriepole (+ und -) mit den Markierungen (+ und -) im Batteriefach übereinstimmen. Wenn Sie das Gerät nicht mehr mit der Fernbedienung betätigen können, wechseln Sie beide Batterien zusammen aus.

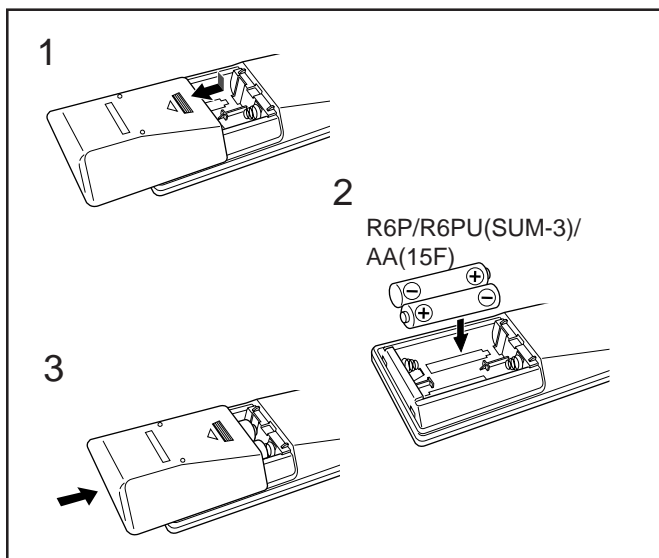

- Verwenden Sie KEINE alte und neue Batterie zusammen.
- Verwenden Sie KEINE unterschiedlichen Batterietypen.
- Setzen Sie Batterien WEDER Hitze NOCH offenem Feuer aus.
- Lassen Sie die Batterien NICHT im Batteriefach, wenn Sie die Fernbedienung über einen längeren Zeitraum nicht benutzen. Anderenfalls wird die Fernbedienung durch auslaufende Batterien beschädigt.

Anschließen von Antennen

UKW-Antenne

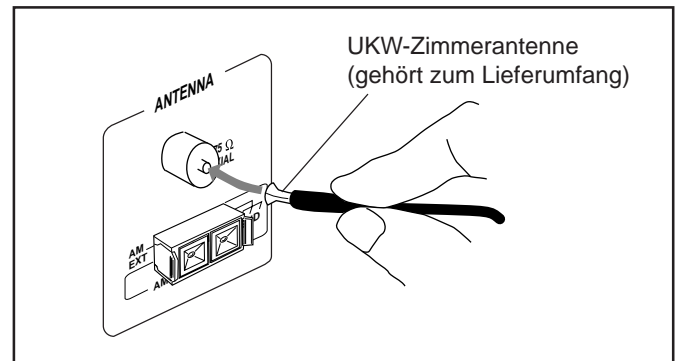

- 1 Schließen Sie die UKW-Zimmerantenne an die Buchse FM 75 Ω COAXIAL an.
- 2 Verlegen Sie die UKW-Zimmerantenne.
- 3 Befestigen Sie die UKW-Zimmerantenne in der Position, in der Sie den besten Empfang erzielen.



Informationen zur mitgelieferten UKW-Zimmerantenne

Die zum Lieferumfang der Anlage gehörende UKW-Antenne kann temporär verwendet werden. Bei schlechtem Empfang können Sie eine UKW-Außenantenne anschließen.

So schließen Sie eine UKW-Außenantenne an:

Bevor Sie eine UKW-Außenantenne anschließen, trennen Sie die mitgelieferte UKW-Zimmerantenne ab.

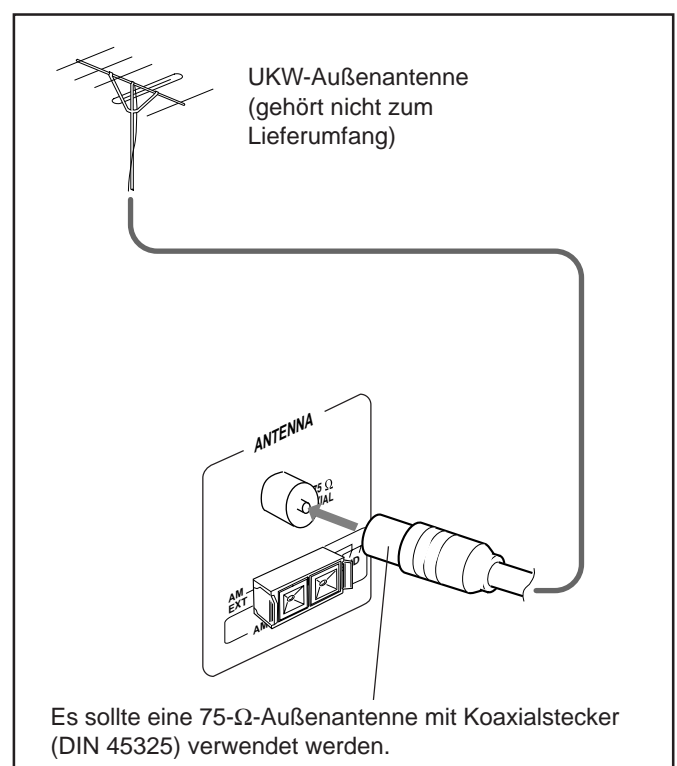

MW/LW-Antenne

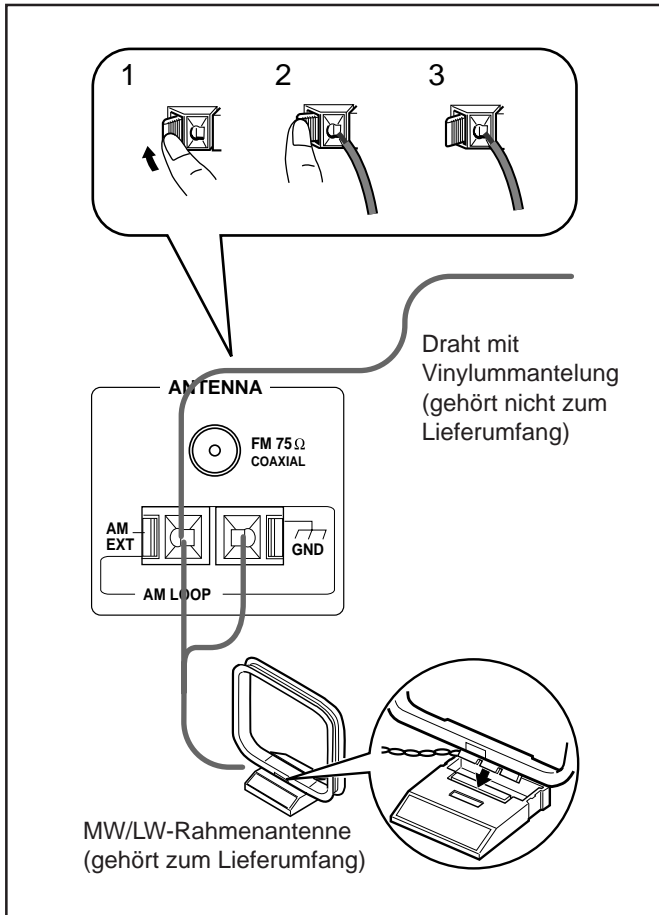

- 1 Schließen Sie die MW/LW-Rahmenantenne gemäß Darstellung in der Abbildung an die Anschlüsse AM LOOP an.
- 2 Drehen Sie die MW/LW-Rahmenantenne, bis Sie den besten Empfang erzielen.

So schließen Sie eine MW/LW-Außenantenne an:

Schließen Sie bei schlechtem Empfang einen Einzeldraht mit Vinylummantelung an die Buchse AM EXT an, und verlegen Sie ihn horizontal (die MW/LW-Rahmenantenne muß weiterhin angeschlossen bleiben).



So erzielen Sie einen besseren UKW- und MW/LW-Empfang:

- Achten Sie darauf, daß die Antennenleiter keine anderen Anschlüsse oder Anschlußkabel berühren.
- Achten Sie darauf, daß die Antennen weder mit metallischen Teilen des Geräts noch mit Anschlußkabeln oder Netzkabeln in Berührung kommen.

Anschließen von Lautsprechern

Sie können ein Paar Frontlautsprecher anschließen.

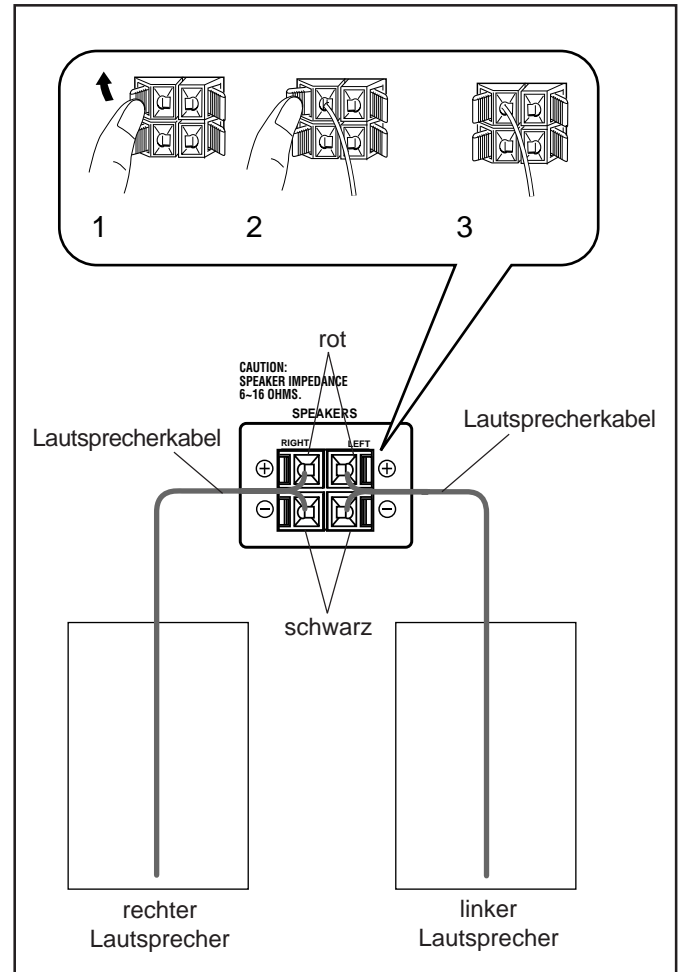

- 1 Öffnen Sie den Lautsprecheranschluß auf der Geräterückseite, und halten Sie ihn geöffnet.
- 2 Führen Sie das Ende des Lautsprecherkabels in den Anschluß ein.
Achten Sie beim Anschluß auf die richtige Polarität: Rot (+) an Rot (+) und Schwarz (-) an Schwarz (-).
- 3 Schließen Sie den Lautsprecheranschluß auf der Geräterückseite.

WICHTIG: Verwenden Sie ausschließlich Lautsprecher mit der Impedanz, die an den Lautsprecheranschlüssen auf der Geräterückseite angegeben ist.

Anschließen weiterer Komponenten

Sie können eine Audiokomponente anschließen, die nur als Wiedergabegerät verwendet wird.
Wenn Sie diese Komponente anschließen und verwenden, lesen Sie auch die dazugehörige Bedienungsanleitung.

Achten Sie darauf, daß die Stecker der Audiokabel farblich codiert sind: Weiße Stecker und Buchsen sind für die Audiosignale des linken Kanals gedacht, und rote Stecker und Buchsen sind für die Audiosignale des rechten Kanals gedacht.



- Schließen Sie **KEINE** anderen Komponenten an, solange die Stromversorgung eingeschaltet ist.
- Schließen Sie andere Komponenten **ERST DANN** an, nachdem alle Anschlüsse vorgenommen worden sind.

So schließen Sie eine Audiokomponente an

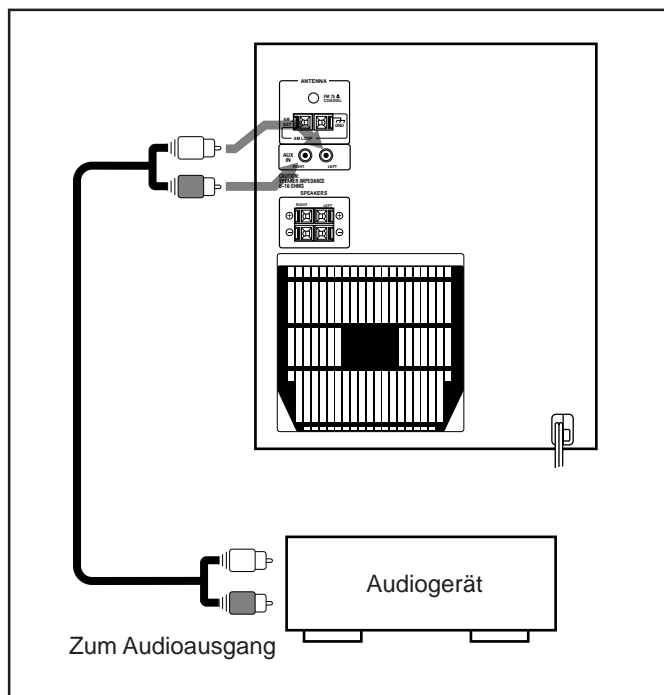

Verbinden Sie die Audioausgangsbuchsen der anderen Komponente und die Buchsen AUX IN auf der Rückseite mit Hilfe eines Audiokabels (das nicht zum Lieferumfang gehört).

Jetzt können Sie die Anlage und die angeschlossene andere Komponente **ENDLICH** an die Stromversorgung anschließen.

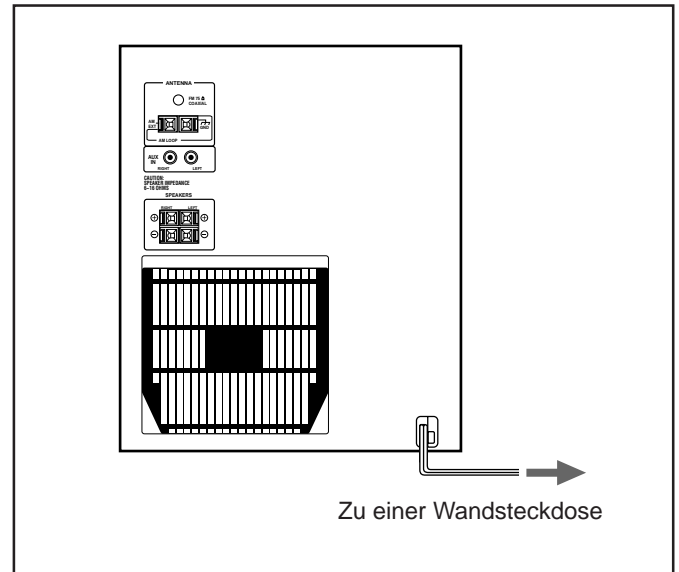

Wenn Sie das Netzkabel mit einer Netzsteckdose verbinden, startet das Gerät automatisch eine Displaydemonstration.

Um die **Displaydemonstration zu beenden**, drücken Sie eine beliebige Taste am Gerät oder auf der Fernbedienung.

Wenn Sie die Displaydemonstration manuell starten wollen, drücken Sie die Taste DEMO, und halten Sie sie länger als zwei Sekunden gedrückt.

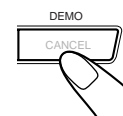

Um die **Demonstration zu beenden**, drücken Sie eine beliebige Taste.

Allgemeiner Betrieb

Deutsch

Einstellen der Uhrzeit

Stellen Sie zunächst die Uhr, die in dieses Gerät eingebaut ist, bevor Sie es bedienen.

Nur für das Modell CA-MXJ300

Drücken Sie die Taste **PANEL OPEN/CLOSE**.

Das Gerät wird eingeschaltet, und die motorbetriebene Blende wird automatisch geöffnet.

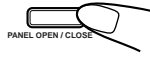

Am Gerät:

1 Drücken Sie die Taste **CLOCK/TIMER**.



Die Stunden beginnen zu blinken.

2 Drücken Sie die Taste **◀◀** oder **▶▶** um die Stunden einzustellen, und drücken Sie anschließend die Taste **SET**.

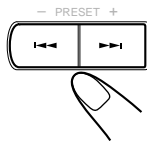

- Wenn Sie die Stunden nach Drücken der Taste SET korrigieren wollen, drücken Sie die Taste CANCEL. Die Stunden blinken dann erneut.

3 Drücken Sie die Taste **◀◀** oder **▶▶** um die Minuten einzustellen, und drücken Sie anschließend die Taste **SET**.

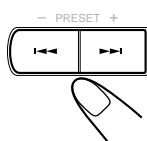

Auf der Fernbedienung:

1 Drücken Sie die Taste **SHIFT**.



2 Drücken Sie die Taste **CLOCK**.

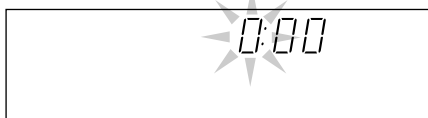
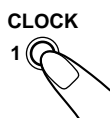

Die Stunden beginnen zu blinken.

3 Drücken Sie die Taste **SELECT -** oder **+**, um die Stunden einzustellen, und drücken Sie anschließend die Taste **SET**.



- Wenn Sie die Stunden nach Drücken der Taste SET korrigieren wollen, drücken Sie die Taste CANCEL (am Gerät). Die Stunden blinken dann erneut.

4 Drücken Sie die Taste **SELECT -** oder **+**, um die Minuten einzustellen, und drücken Sie anschließend die Taste **SET**.



So prüfen Sie die Uhrzeit

Drücken Sie die Taste **DISPLAY**, während Sie eine beliebige Signalquelle wiedergeben.

- Wenn Sie diese Taste mehrfach hintereinander drücken, werden die Signalquelle und die Uhrzeit abwechselnd im Display angezeigt.

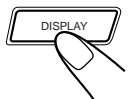

So korrigieren Sie die Uhrzeit

Wenn Sie die Uhrzeit bereits gestellt haben, müssen Sie die Taste **CLOCK/TIMER** mehrfach hintereinander drücken, bis der Modus zum Einstellen der Uhrzeit gewählt wird.

- Wenn Sie die Taste mehrfach hintereinander drücken, ändern sich die Modi für das Einstellen von Uhrzeit/Schaltuhren wie folgt:

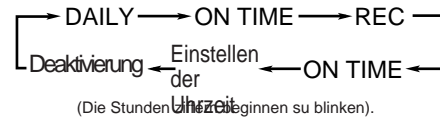

Der Strom ist ausgefallen

Nach einem Stromausfall geht die Einstellung der Uhrzeit verloren, und die Uhr wird auf „0:00“ zurückgesetzt. In diesem Fall müssen Sie die Uhrzeit erneut einstellen.

Einschalten der Stromversorgung und Wählen der Signalquelle

Wenn Sie die Wiedergabetaste für eine bestimmte Signalquelle drücken (FM/AM, CD ►/||, TAPE ◀► oder AUX), schaltet sich die Anlage ein. (Nur beim Modell CA-MXJ300: Die motorbetriebene Rollblende wird geöffnet.) Die Anlage gibt die Signalquelle wieder, sofern sie betriebsbereit ist. Hierfür sorgt die COMPU PLAY CONTROL.

Um UKW- oder MW/LW-Sendungen zu hören, drücken Sie die Taste FM/AM (siehe Seite 14).

Um CDs wiederzugeben, drücken Sie die Taste CD ►/|| (siehe Seite 15 – 18).

Um Cassetten wiederzugeben, drücken Sie die Taste TAPE ◀► (siehe Seite 19).

Um eine externe Komponente als Signalquelle zu wählen, drücken Sie die Taste AUX.

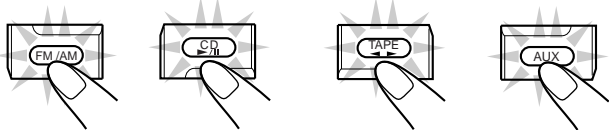

Um das Gerät ohne Wiedergabe einzuschalten, drücken Sie den Netzschalter  so daß sich die Leuchte STANDBY ausschaltet.



(Nur beim Modell CA-MXJ300: Die motorbetriebene Rollblende wird geöffnet.)

Um die Anlage auszuschalten (Bereitschaftsbetrieb), drücken Sie erneut den Netzschalter  so daß sich die Leuchte STANDBY einschaltet.



(Nur beim Modell CA-MXJ300: Die motorbetriebene Rollblende wird ebenfalls geschlossen.)

Ein wenig Strom wird immer verbraucht, auch wenn sich das Gerät im Bereitschaftsbetrieb befindet.

Um die Stromversorgung vollständig auszuschalten, ziehen Sie das Netzkabel aus der Netzsteckdose ab.



Abziehen des Netzkabels/Stromausfall

Nach einem Stromausfall wird die Uhr sofort auf „0:00“ zurückgesetzt, während die gespeicherten Sender des Tuners (siehe Seite 14) erst nach ein paar Tagen gelöscht werden.

Einstellen der Lautstärke

Sie können den Lautstärkepegel nur einstellen, solange das Gerät eingeschaltet ist.

Drehen Sie den Regler VOLUME im Uhrzeigersinn, um die Lautstärke anzuheben, oder entgegen dem Uhrzeigersinn, um die Lautstärke abzusenken.

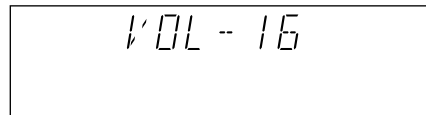
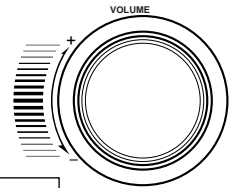

Wenn Sie die Fernbedienung verwenden, drücken Sie die Taste VOLUME +, um die Lautstärke anzuheben, oder die Taste VOLUME –, um die Lautstärke abzusenken.



Ungestörter Hörgenuß

Schließen Sie einen Kopfhörer an die Buchse PHONES an. Die Wiedergabe über die Lautsprecher wird in diesem Fall deaktiviert. Drehen Sie die Lautstärke herunter, bevor Sie den Kopfhörer anschließen oder aufsetzen.



Schalten Sie die Anlage NICHT aus (Bereitschaftsbetrieb), solange die Lautstärke auf einen extrem hohen Pegel eingestellt ist. Anderenfalls können Ihr Hörvermögen, Ihre Lautsprecher und/oder Kopfhörer beschädigt werden, wenn Sie die Anlage erneut einschalten oder eine Signalquelle wiedergeben. DENKEN SIE DARAN, daß Sie den Lautstärkepegel NICHT verändern können, solange sich das Gerät im Bereitschaftsbetrieb befindet.

Verstärken der Baßfrequenzen

Die Baßfülle wird unabhängig davon aufrechterhalten, wie hoch Sie die Lautstärke einstellen.
Sie können diesen Effekt ausschließlich für die Wiedergabe nutzen.

Wenn Sie diesen Effekt aktivieren wollen, drücken Sie die Taste ACTIVE BASS EX.



ACTIVE BASE EX.



Die Anzeige BASS im Display wird ebenfalls eingeschaltet.

Wenn Sie diesen Effekt deaktivieren wollen, drücken sie diese Taste erneut, so daß die Anzeigelampe erlischt.

Wählen der Klangbetriebsarten

Sie können eine von 6 vorprogrammierten Klangbetriebsarten wählen (3 Surround-Betriebsarten und 3 SEA-Betriebsarten (Sound Effect Amplifier)). Die Klangbetriebsarten können lediglich für die Wiedergabe und nicht für die Aufnahme aktiviert werden.

Um eine Klangbetriebsart zu wählen, drücken Sie die Taste SOUND MODE, bis die gewünschte Klangbetriebsart im Display angezeigt wird.

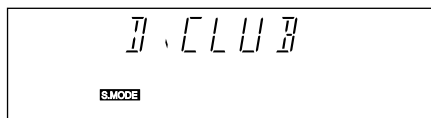

SOUND MODE



Die Anzeige S.MODE wird im Display ebenfalls eingeschaltet.

- Wenn Sie diese Taste mehrfach hintereinander drücken, ändert sich die Klangbetriebsart folgendermaßen:

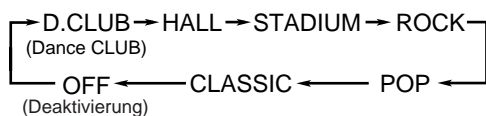

Surround-Betriebsarten:

D.CLUB: Resonanz und Baß werden angehoben.

HALL: Dem Klangbild werden Tiefe und Brillanz hinzugefügt.

STADIUM: Dem Klangbild werden Klarheit und Luftigkeit wie in einer Konzertarena unter freiem Himmel hinzugefügt.

SEA-Betriebsarten:

ROCK: Die tiefen und hohen Frequenzen werden angehoben. Diese Einstellung ist ideal für Instrumentalmusik geeignet.

POP: Diese Einstellung ist ideal für die Wiedergabe von Stimmen geeignet.

CLASSIC: Diese Einstellung ist ideal für klassische Musik geeignet.

OFF: Die Klangbetriebsarten werden deaktiviert.

Wiedergeben von UKW- und MW/LW-Sendungen

Einstellen eines Senders

NUR am Gerät:

1 Drücken Sie die Taste FM/AM.

Das Gerät wird automatisch eingeschaltet und der zuletzt wiedergegebene Sender eingestellt (UKW- oder MW/LW-Sender). (Nur beim Modell CA-MXJ300: Die motorbetriebene Rollblende wird geöffnet).

- Wenn Sie diese Taste mehrfach hintereinander drücken, wird das Frequenzband abwechselnd zwischen UKW und MW/LW umgeschaltet.



2 Drücken Sie die Taste TUNING - / +, und halten Sie sie länger als eine Sekunde gedrückt.

Das Gerät beginnt mit der Sendersuche und stoppt, wenn es auf einen Sender mit ausreichender Signalstärke stößt.

Wenn die Sendung stereophon übertragen wird, schaltet sich die Anzeige ST (stereo) ein.

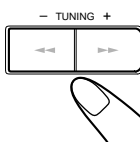

Drücken Sie die Taste TUNING - / +, um den Suchvorgang abubrechen.



Die Taste TUNING - / + wird kurz und wiederholt gedrückt

Die Frequenz ändert sich schrittweise.

So ändern Sie den UKW-Empfangsbetrieb

Wenn eine UKW-Stereosendung nur mit Schwierigkeiten zu empfangen ist oder rauscht, drücken Sie die Taste FM MODE auf der Fernbedienung, so daß sich die Anzeige MONO im Hauptdisplay einschaltet. Der Empfang läßt sich dadurch verbessern.

FM MODE



Um den Stereoeffekt wiederherzustellen, drücken Sie erneut die Taste FM MODE, so daß die Anzeige MONO ausgeschaltet wird.

Im Stereobetrieb werden ausgestrahlte Stereosendungen stereophon wiedergegeben.

Speichern von Sendern

Sie können 30 UKW- und 15 MW/LW-Sender speichern. In einigen Fällen wurden bereits Testfrequenzen für den Tuner gespeichert, da die Programmierfunktion vor dem Versand im Werk überprüft wurde. Hierbei handelt es sich nicht um eine Fehlfunktion. Sie können die gewünschten Sender mit Hilfe des folgenden Verfahrens im Speicher sichern.

- Es besteht ein Zeitlimit für die Ausführung der folgenden Schritte. Sollte der Einstellungsvorgang abgebrochen werden, bevor Sie ihn abgeschlossen haben, beginnen Sie erneut mit Schritt 1.

1 Stellen Sie den Sender ein, den Sie speichern wollen.

- Informationen hierzu finden Sie weiter oben unter „Einstellen eines Senders“.

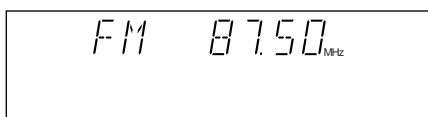

2 Drücken Sie die Taste SET.



3 Drücken Sie die Taste PRESET - / +, um einen Kanal zu wählen.

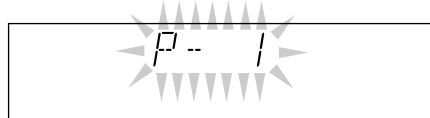

4 Drücken Sie erneut die Taste SET.



Der Sender, der in Schritt 1 eingestellt wurde, wird unter der Kanalnummer gespeichert, die in Schritt 3 gewählt wurde.

- Wenn ein neuer Sender unter einer bereits belegten Kanalnummer gespeichert wird, wird der bereits gespeicherte Sender gelöscht.



Das Netzkabel wird gezogen, oder der Strom fällt aus

Die gespeicherten Sender werden nach einigen Tagen gelöscht. Sollte dieser Fall eintreten, speichern Sie die Sender erneut.

Einstellen eines gespeicherten Senders

1 Drücken Sie die Taste FM/AM.

Das Gerät wird automatisch eingeschaltet und der zuletzt wiedergegebene Sender eingestellt (UKW- oder MW/LW-Sender). (Nur beim Modell CA-MXJ300: Die motorbetriebene Rollblende wird geöffnet).

- Wenn Sie diese Taste mehrfach hintereinander drücken, wird das Frequenzband abwechselnd zwischen UKW und MW/LW umgeschaltet.

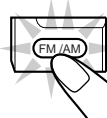

2 Wählen Sie eine Kanalnummer.

Am Gerät:

Drücken Sie die Taste PRESET - / +.



Auf der Fernbedienung:

Drücken Sie die Zifferntasten.

Drücken Sie die Zifferntaste 5, um Kanal 5 zu wählen.



Drücken Sie die Zifferntaste +10 und anschließend 5, um Kanal 15 zu wählen.



Drücken Sie die Zifferntaste +10 und anschließend 10, um Kanal 20 zu wählen.

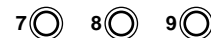

Drücken Sie die Zifferntaste +10, +10 und anschließend 5, um Kanal 25 zu wählen.



Wiedergeben von CDs

Einlegen von CDs

1 Drücken Sie die Taste  der CD-Lade (CD 1 bis CD 3), in die Sie eine CD einlegen wollen.

Die Anlage wird automatisch eingeschaltet, und die CD-Lade wird ausgefahren. (Nur beim Modell CA-MXJ300: Die motorbetriebene Rollblende wird ebenfalls geöffnet).

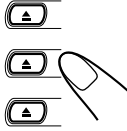

2 Legen Sie die CD richtig in die kreisförmige Vertiefung der CD-Lade, so daß die Labelseite nach oben weist.

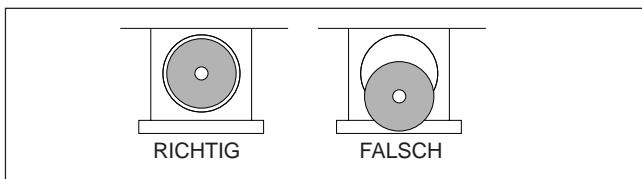

- Wenn Sie eine CD-Single (8 cm) verwenden, legen Sie sie in die innere kreisförmige Vertiefung der CD-Lade.

3 Drücken Sie dieselbe Taste die Sie in Schritt 1 gedrückt haben.

Die CD-Lade wird geschlossen, und die entsprechende CD-Nummernleuchte (CD 1 bis CD 3) wird im Display eingeschaltet.

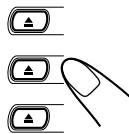

4 Wiederholen Sie Schritt 1 bis 3, um weitere CDs einzulegen.



Mehrere CDs werden nacheinander eingelegt

Wenn Sie die Taste  drücken, um die nächste Lade zu öffnen, in die Sie eine CD einlegen wollen, wird die erste CD-Lade automatisch geschlossen. Die nächste CD-Lade wird anschließend geöffnet.



Informationen über die CD-Nummernleuchten

Die CD-Nummernleuchten beziehen sich auf die CD-Lade mit derselben Nummer.

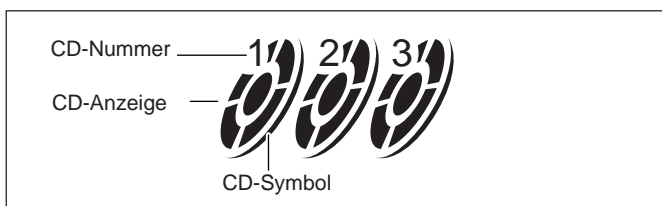

- Es leuchtet das CD-Symbol der CD-Nummer, die Sie gewählt haben.
- Die CD-Anzeige blinkt, wenn die entsprechende CD wiedergegeben wird.
- Die CD-Anzeige schaltet sich aus, wenn das Gerät erkannt hat, daß sich keine CD in der entsprechenden CD-Lade befindet.

Wiedergeben der gesamten CDs — kontinuierlicher Wiedergabebetrieb

Sie können CDs kontinuierlich wiedergeben.

1 Legen Sie CDs ein.

2 Drücken Sie eine CD-Nummerntaste (CD 1, CD 2 oder CD 3) in Abhängigkeit davon, welche CD Sie hören möchten.

Die gewählte CD wird vom ersten Titel an wiedergegeben.

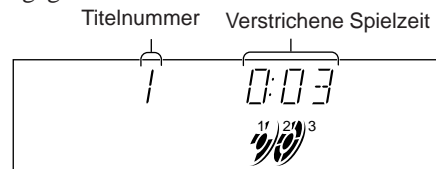
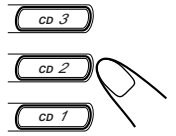

- Wenn Sie die Taste CD  anstelle der CD-Nummerntasten drücken, beginnt die Wiedergabe, sofern sich eine CD in den CD-Laden befindet.

Wenn die Wiedergabe gestoppt werden soll, drücken Sie die Taste  am Gerät (oder CD /CLEAR auf der Fernbedienung).

Wenn Sie die CD entnehmen wollen, drücken Sie die Taste  für die entsprechende CD-Lade.



CD-Wiedergabesequenz

Wenn 3 CDs eingelegt wurden, werden sie in einer der folgenden Sequenzen wiedergegeben:

- Die Taste CD 1 wurde gedrückt. CD 1 ⇒ CD 2 ⇒ CD 3 (anschließend wird der CD-Spieler gestoppt).
- Die Taste CD 2 wurde gedrückt. CD 2 ⇒ CD 3 ⇒ CD 1 (anschließend wird der CD-Spieler gestoppt).
- Die Taste CD 3 wurde gedrückt. CD 3 ⇒ CD 1 ⇒ CD 2 (anschließend wird der CD-Spieler gestoppt).

* Wenn nur 2 CDs eingelegt wurden, werden sie in derselben Reihenfolge wiedergegeben, aber die leere CD-Lade wird dabei übersprungen.

CD-Grundbetrieb

Wenn Sie eine CD wiedergeben, können Sie folgendes ausführen:

So wechseln Sie CDs während der Wiedergabe durch eine andere aus

Drücken Sie die Taste  einer CD, die zur Zeit nicht wiedergegeben wird oder gewählt worden ist, um die CD-Lade auszufahren und die CD auszuwechseln. Wenn CDs während der Wiedergabe ausgewechselt werden, wird die Wiedergabe erst dann gestoppt, wenn die zuletzt ausgewechselte CD wiedergegeben worden ist.

So unterbrechen Sie die Wiedergabe kurzfristig

Drücken Sie die Taste CD .



Während der Wiedergabepause blinkt die verstrichene Spielzeit im Display.

Um die Wiedergabe wiederaufzunehmen, drücken Sie erneut die Taste CD .

So suchen Sie eine bestimmte Stelle eines Titels

Drücken Sie während der Wiedergabe die Taste **◀◀** oder **▶▶**, und halten Sie sie gedrückt.

- **◀◀**: Die CD wird im Schnellauf rückwärts wiedergegeben.
- **▶▶**: Die CD wird im Schnellauf wiedergegeben.

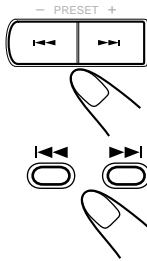

So springen Sie zu einem anderen Titel

Drücken Sie vor oder während der Wiedergabe wiederholt die Taste **◀◀** oder **▶▶**.

- **◀◀**: Der Anfang des aktuellen Titels oder der vorherigen Titel wird angesprungen.
- **▶▶**: Der Anfang des nächsten oder der folgenden Titel wird angesprungen.

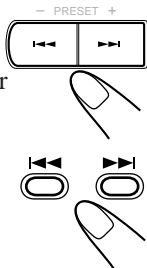

notes Sie drücken die Taste **◀◀ / ▶▶** vor der Wiedergabe, und halten sie gedrückt.

Die nächsten Titel werden kontinuierlich angesprungen.

So springen Sie mit Hilfe der Zifferntasten direkt zu einem anderen Titel

Wenn Sie die Zifferntasten vor oder während der Wiedergabe drücken, können Sie den gewünschten Titel wiedergeben.

Wenn Sie eine Zifferntaste drücken, beginnt die Wiedergabe mit dem entsprechenden Titel der aktuell ausgewählten CD.

Beispiel: Drücken Sie die Zifferntaste 5, um Titel 5 zu wählen.

Drücken Sie die Zifferntaste +10 und anschließend 5, um Titel 15 zu wählen.

Drücken Sie die Zifferntaste +10 und anschließend 10, um Titel 20 zu wählen.

Drücken Sie die Zifferntaste +10, +10, +10 und anschließend 2, um Titel 32 zu wählen.

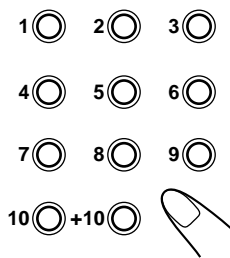

Programmieren der Wiedergabereihenfolge der Titel — Programmierbetrieb

Sie können die Reihenfolge festlegen, in der die Titel wiedergegeben werden sollen, bevor Sie die Wiedergabe starten. **Es können maximal 32 Titel programmiert werden.**

- Wenn Sie die programmierten Titel wiederholt wiedergeben möchten, drücken Sie die Taste REPEAT, wenn Sie die programmierten Titel wiedergeben.

1 Legen Sie die CDs ein.

- Wenn der CD-Spieler nicht als Signalquelle ausgewählt ist, drücken Sie die CD **▶/||** und anschließend die Taste **■** am Gerät (oder die Taste CD **■/CLEAR** auf der Fernbedienung), bevor Sie mit dem nächsten Schritt fortfahren.

2 Aktivieren Sie die programmierte Wiedergabe.

Am Gerät:

Drücken Sie die Taste PROGRAM.

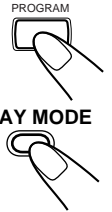

Auf der Fernbedienung:

Drücken Sie die Taste PLAY MODE mehrfach hintereinander, bis sich die Anzeige PRGM des Displays einschaltet. Wenn Sie diese Taste mehrfach hintereinander drücken, ändert sich der CD-Wiedergabemodus wie folgt:

- Programmierte Wiedergabe → Wiedergabe in zufälliger Reihenfolge → Kontinuierliche Wiedergabe → (zurück zum Anfang)



- Wenn sich bereits ein Programm im Speicher befindet, wird dieses Programm aufgerufen.

3 Drücken Sie eine der CD-Nummerntasten (CD 1, CD 2 oder CD 3), um die CD zu wählen, die wiedergegeben werden soll.

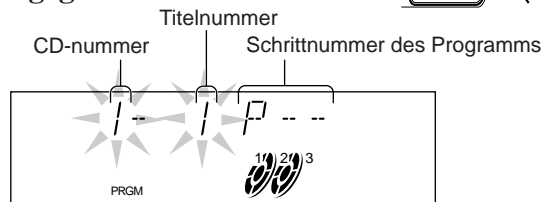
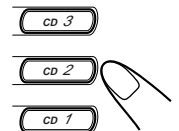

4 Wählen Sie den Titel der CD, die im vorherigen Schritt gewählt wurde.

Am Gerät:

Drücken Sie die Taste **◀◀** oder **▶▶**, um die Titelnummer zu wählen, und drücken Sie anschließend die Taste SET.

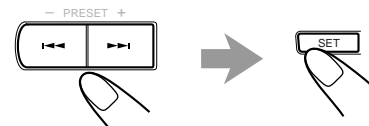

Auf der Fernbedienung:

Drücken Sie die Zifferntasten.

- Informationen darüber, wie die Zifferntasten verwendet werden, finden Sie links unter „So springen Sie mit Hilfe der Zifferntasten direkt zu einem anderen Titel“.

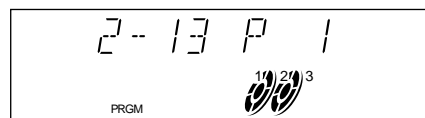
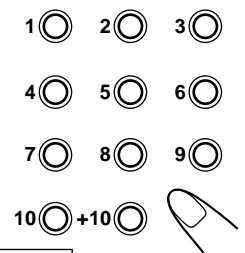

5 Programmieren Sie weitere gewünschte Titel.

- Wenn Sie Titel von derselben CD programmieren wollen, wiederholen Sie Schritt 4.
- Wenn Sie Titel von einer anderen CD programmieren wollen, wiederholen Sie Schritt 3 und 4.

6 Drücken Sie die Taste CD ▶/||.

Die Titel werden in der programmierten Reihenfolge wiedergegeben.

Wenn die Wiedergabe gestoppt werden soll, drücken Sie die Taste ■ am Gerät (oder CD ■/CLEAR auf der Fernbedienung).

Wenn Sie die programmiert Wiedergabe beenden wollen

Am Gerät:

Drücken Sie vor oder nach der Wiedergabe erneut die Taste PROGRAM, so daß das Gerät auf kontinuierliche Wiedergabe geschaltet wird.

Auf der Fernbedienung:

Drücken Sie die Taste PLAY MODE mehrfach hintereinander, bis keine Anzeige der CD-Wiedergabemodi des Displays mehr leuchtet.

- Ihr Programm bleibt so lange Speicher gesichert, bis Sie das Programm löschen.

So überprüfen Sie den Programminhalt:

Bevor Sie die Wiedergabe starten, können Sie die programmierten Titel überprüfen, indem Sie die Taste ◀◀ oder ▶▶ auf der Fernbedienung drücken.

- ▶▶: Die programmierten Titel werden in der programmierten Reihenfolge angezeigt.
- ◀◀: Die programmierten Titel werden in umgekehrter Programmierreihenfolge angezeigt.

So ändern Sie das Programm

Bevor Sie die Wiedergabe starten, können Sie die programmierten Titel löschen, die im Display angezeigt werden, indem Sie die Taste CANCEL drücken.

- Wenn Sie die Taste mehrfach hintereinander drücken, wird der programmierte Titel, der im Display angezeigt wird, im Programm gelöscht.

Wenn Sie das Programm vor der Wiedergabe um weitere Titel ergänzen möchten, brauchen Sie nur die gewünschten CD-Nummern und Titelnummern einzugeben, indem Sie Schritt 3 und 4 des auf Seite 16 beschriebenen Programmierverfahrens durchführen.

Wenn Sie das gesamte Programm vor oder nach der Wiedergabe löschen möchten, drücken Sie die Taste ■ am Gerät (oder CD ■/CLEAR auf der Fernbedienung).

Im Display wird „PROGRAM“ angezeigt.

- Wenn Sie eine CD entnehmen, werden die Titel des Programms gelöscht, die sich auf der entnommenen CD befinden.



Es wird ein 33. Titel ignoriert

Im Display wird „FULL“ angezeigt.



Ihre Eingabe wird ignoriert

Sie haben versucht, einen Titel einer leeren Lade oder eine Titelnummer zu programmieren, die auf der entsprechenden CD nicht existiert (beispielsweise Titel 14 einer CD, auf der nur 12 Titel vorhanden sind). Solche Eingaben werden ignoriert.

Wiedergeben in zufälliger Reihenfolge — Wiedergabetrieb in zufälliger Reihenfolge

Die Titel aller eingelegten CDs werden in zufälliger Reihenfolge wiedergegeben.

- Wenn Sie die Wiedergabe in zufälliger Reihenfolge wiederholen wollen, drücken Sie die Taste REPEAT, nachdem Sie die Wiedergabe in zufälliger Reihenfolge gestartet haben.

1 Bereiten Sie die CDs vor.

- Wenn der CD-Spieler nicht als Signalquelle ausgewählt ist, drücken Sie die CD ▶/■ und anschließend die Taste ■ am Gerät (oder die Taste CD ■/CLEAR auf der Fernbedienung), bevor Sie mit dem nächsten Schritt fortfahren.

2 Aktivieren Sie die Wiedergabe in zufälliger Reihenfolge.

Am Gerät:

Drücken Sie die Taste RANDOM.



Auf der Fernbedienung:

Drücken Sie die Taste PLAY MODE mehrfach hintereinander, bis sich die Anzeige RANDOM des Displays einschaltet. Wenn Sie diese Taste mehrfach hintereinander drücken, ändert sich der CD-Wiedergabemodus wie folgt:

Programmierte Wiedergabe → Wiedergabe in zufälliger Reihenfolge → Kontinuierliche Wiedergabe → (zurück zum Anfang)



3 Drücken Sie die Taste CD ▶/■.

Die Titel werden in zufälliger Reihenfolge wiedergegeben. Die Wiedergabe in zufälliger Reihenfolge wird beendet, wenn alle Titel einmal wiedergegeben worden sind.

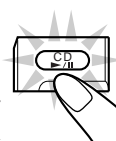

Wenn die Wiedergabe gestoppt werden soll, drücken Sie die Taste ■ am Gerät (oder CD ■/CLEAR auf der Fernbedienung).

- Die Wiedergabe in zufälliger Reihenfolge wird ebenfalls beendet, wenn eine CD-Lade geöffnet wird.

Wenn Sie die Wiedergabe in zufälliger Reihenfolge beenden wollen, drücken Sie vor oder nach der Wiedergabe erneut die Taste RANDOM, so daß das Gerät auf kontinuierliche Wiedergabe geschaltet wird.



Sie drücken die Taste ◀◀

Während der Wiedergabe in zufälliger Reihenfolge können Sie nicht zu den vorherigen Titeln zurückspringen.

- Wenn Sie die Taste ▶▶ drücken, können Sie den jeweils nächsten Titel aufrufen, der im Rahmen der Wiedergabe in zufälliger Reihenfolge ausgewählt wird.

Wiederholen von Titeln oder CDs — Wiederholbetrieb

Sie können alle CDs, ein Programm oder einen einzelnen Titel so oft wiedergeben, wie Sie möchten.

Um die wiederholte Wiedergabe zu aktivieren, drücken Sie während oder vor der Wiedergabe die Taste REPEAT. Wenn Sie den Wiederholbetrieb für die Wiedergabe von programmierten Titeln oder die Wiedergabe in zufälliger Reihenfolge verwenden wollen, drücken Sie die Taste nach dem Starten der Wiedergabe.

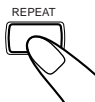

- Wenn Sie diese Taste mehrfach hintereinander drücken, ändert sich der Wiederholbetrieb und dessen Anzeige im Display wie folgt:

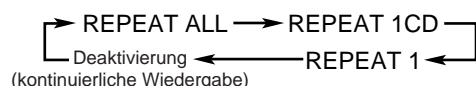

REPEAT ALL: Es werden alle Titel auf sämtlichen CDs oder alle Titel eines Programms wiederholt.

REPEAT 1CD*: Es werden alle Titel auf einer CD wiederholt.

REPEAT 1: Es wird ein Titel auf einer CD wiederholt.

- * REPEAT 1 CD kann nicht für die programmierte Wiedergabe und Wiedergabe in zufälliger Reihenfolge verwendet werden.

Um die wiederholte Wiedergabe abubrechen, drücken Sie die Taste REPEAT mehrfach hintereinander, bis im Display keine REPEAT-Funktion (REPEAT ALL, REPEAT 1CD oder REPEAT 1) mehr angezeigt wird.

- Die wiederholte Wiedergabe wird ebenfalls deaktiviert, wenn Sie die Taste PROGRAM oder RANDOM drücken.

Verhindern des CD-Auswurfs — Verriegelung der CD-Laden

Sie können verhindern, daß CDs ausgeworfen werden, und Sie können die CD-Laden verriegeln.

- Diese Funktion kann nur über die Tasten am Gerät aktiviert werden.

Um den Auswurf von CDs zu sperren, drücken Sie die Taste ▲ der gewünschten CD-Lade, während Sie die Taste ■ gedrückt halten. (Wenn eine CD-Lade geöffnet ist, schließen Sie sie zunächst).

„LOCKED“ wird einen Augenblick lang im Display angezeigt, und die eingelegten CDs werden verriegelt.

Um die Sperrung aufzuheben und die CDs zu entriegeln, drücken Sie die Taste ▲ einer beliebigen CD-Lade, während Sie gleichzeitig die Taste ■ gedrückt halten.

„UNLOCKED“ wird im Display einen Augenblick lang angezeigt, und die eingelegten CDs werden entriegelt.



Sie versuchen, CDs zu entnehmen

„LOCKED“ wird im Display angezeigt, um Ihnen mitzuteilen, daß die Verriegelung der CD-Laden aktiviert worden ist.

Wiedergeben von Cassetten

Diese Anlage ist mit zwei verschiedenen Cassettendecktypen ausgestattet: Mit dem Cassettendeck A können Cassetten nur in einer Richtung abgespielt werden, während mit dem Cassettendeck B Cassetten sowohl in beiden Richtungen als auch nur in einer Richtung wiedergegeben werden können.

Sie können Cassetten des Typs I, II und IV wiedergeben, ohne daß Sie Einstellungen ändern müssen.

Wiedergeben einer Cassette

1 Drücken Sie die Taste EJECT (▲) des Cassettendecks, das Sie verwenden möchten.

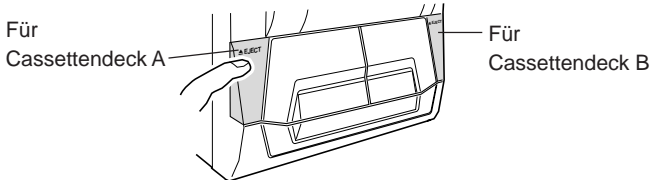

2 Legen Sie eine Cassette ein, so daß der freiliegende Bandteil nach unten weist.

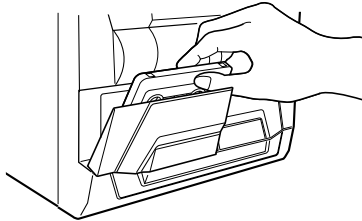

3 Schließen Sie die Cassettentür sanft.

Wenn Sie Cassetten das Cassettendeck A und B eingelegt haben, wird das letzte Cassettendeck aktiviert, in das Sie eine Cassette eingelegt haben.

Wenn Sie das andere Cassettendeck bedienen möchten, drücken Sie die Taste TAPE A/B (oder TAPE A oder TAPE B auf der Fernbedienung).

4 Am Gerät:

Drücken Sie die Taste TAPE ◀▶.

Auf der Fernbedienung:

Drücken Sie TAPE ▶, um die Wiedergabe in Vorwärtsrichtung auszuwählen, oder drücken Sie TAPE ◀, um die Wiedergabe in Rückwärtsrichtung zu aktivieren.



Wenn das Cassettendeck A aktiviert ist, geschieht folgendes:

Das Cassettendeck gibt nur die Vorderseite wieder, und die Bandrichtungsanzeige (▶) blinkt jetzt langsam. Wenn das Cassettenende erreicht ist, wird das Cassettendeck automatisch gestoppt.

Wenn das Cassettendeck B aktiviert ist, geschieht folgendes:

Die Cassette wird wiedergegeben, und die Cassettenrichtungsanzeige (◀▶) beginnt langsam zu blinken, um die Cassettenaufrichtung anzuzeigen.

- Wenn Sie die Taste mehrfach hintereinander drücken, ändert sich abwechselnd die Cassettenaufrichtung.
 - ▶ : Die Vorderseite wird wiedergegeben.
 - ◀ : Die Rückseite wird wiedergegeben.

Wenn das Cassettenende erreicht ist, stoppt das Cassettendeck automatisch, sofern der Reverse-Betrieb nicht aktiviert ist (weitere Informationen finden Sie unter „So geben Sie beide Cassettenseiten wiederholt wieder — Reverse-Betrieb“).

Wenn Sie die Wiedergabe stoppen möchten, drücken Sie die Taste ■.

Wenn Sie das andere Cassettendeck bedienen möchten, drücken Sie die Taste TAPE A/B (oder die Taste TAPE A oder TAPE B auf der Fernbedienung) und anschließend die Taste TAPE ◀▶.

Wenn Sie eine Cassette schnell nach links oder nach rechts spulen möchten, drücken Sie die Taste ◀◀ oder ▶▶ (oder ◀◀ oder ▶▶ auf der Fernbedienung).

Die Cassettenrichtungsanzeige (◀▶) blinkt schnell im Display.

Wenn Sie eine Cassette entnehmen möchten, drücken Sie die Taste ▲ EJECT für Cassettendeck A oder EJECT ▲ für Cassettendeck B.

So geben Sie beide Cassettenseiten wiederholt wieder — Reverse-Betrieb

Das Cassettendeck B kann im Reverse-Betrieb betrieben werden.

Wenn diese Betriebsart aktiviert ist, wird die Cassettenaufrichtung am Ende einer Seite automatisch umgekehrt, und das Gerät startet die Wiedergabe der anderen Cassettenseite. Derselbe Prozeß wird wiederholt.

Um den Reverse-Betrieb zu verwenden, drücken Sie die Taste REVERSE MODE, so daß das Symbol für den Reverse-Betrieb im Display folgendermaßen aussieht: (↔).



- Wenn Sie diese Taste wiederholt drücken, ändert sich die Anzeige im Display wie folgt:

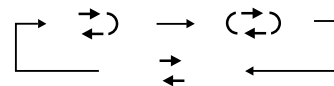

- ↔ : Das Cassettendeck stoppt automatisch, wenn beide Seiten der Cassette zuende gespielt worden sind. (Stoppt, wenn die Wiedergabe in die ◀ Richtung beendet ist.)
- (↔) : Das Cassettendeck spielt beide Seiten weiter, bis die Taste ■ gedrückt wird.
- ↔ : Das Cassettendeck stoppt automatisch, wenn eine Seite der Cassette am Ende angelangt ist.

Um den Reverse-Betrieb zu deaktivieren, drücken Sie erneut diese Taste, so daß das Symbol für den Reverse-Betrieb im Display folgendermaßen aussieht: ↔.



Es wird nicht empfohlen, Cassetten des Typs C-120 oder mit noch dünnerem Band zu verwenden, da sich die Aufnahmeeigenschaften verschlechtern können und sich das Band leicht in den Andruckrollen und Antriebsrollen verfangen kann.

WICHTIG:

- Der Aufnahmepegel wird automatisch richtig eingestellt. Dieser Pegel wird nicht durch die Stellung des Lautstärkereglers beeinflusst. Sie können daher die Lautstärke während der Aufnahme wunschgemäß einstellen, ohne daß der Aufnahmepegel beeinflusst wird.
- Während der Aufnahme können Sie verschiedene Klangbetriebsarten und/oder den Effekt des Active Bass Extension über die Lautsprecher und Kopfhörer hören. Diese Klangeffekte werden jedoch nicht auf Cassette aufgezeichnet (Siehe Seite 13).
- Wenn Ihre Aufnahmen übermäßiges Rauschen oder Knacken enthalten, steht das Gerät möglicherweise zu dicht an einem Fernsehgerät. Vergrößern Sie den Abstand zwischen dem Fernsehgerät und dem Gerät.
- Es können die Bandtypen I und II zur Aufnahme verwendet werden.

So schützen Sie Ihre Aufnahmen

Zwei kleine Löschschutzungen befinden sich auf der Rückseite der Cassette, um zu verhindern, daß Aufnahmen unabsichtlich gelöscht oder überspielt werden.

Brechen Sie diese Löschschutzungen heraus, um Ihre Aufnahmen zu schützen.

Wenn Sie eine Cassette erneut bespielen wollen, deren Löschschutzungen herausgebrochen wurden, müssen Sie diese Löcher mit Klebeband überkleben.

Wenn jedoch eine Cassette des Bandtyps II verwendet wird, achten Sie darauf, daß Sie nicht die Löcher überkleben, die verwendet werden, um den Bandtyp automatisch zu erkennen.

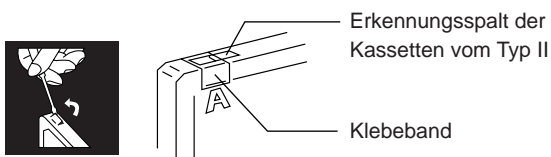

Aufnahmen von Cassetten in Cassettendeck B

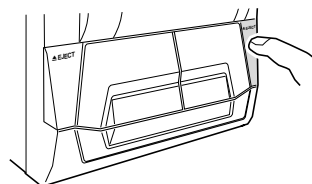

1 Drücken Sie die Taste EJECT für das Cassettendeck B.



2 Legen Sie eine beispielbare Cassette ein. Das freiliegende Band muß dabei nach unten weisen.

3 Schließen Sie das Cassettenfach sanft.

4 Prüfen Sie die Wiedergaberichtung von Cassettendeck B.

- Wenn die Wiedergaberichtung nicht richtig ist, drücken Sie zweimal die Taste TAPE  und anschließend die Taste , um die Cassettenwiedergaberichtung zu ändern.
- Wenn Sie beide Seiten einer Cassette bespielen möchten, drücken Sie REVERSE MODE, bis die Anzeige leuchtet.

5 Geben Sie die Signalquelle wieder: UKW, MW/LW*, CD-Spieler, Cassettendeck A oder eine Zusatzkomponente, die an die Buchsen AUX angeschlossen wurde.

- Wenn die Signalquelle der CD-Spieler ist, können Sie auch die Funktionen CD-Direktaufnahme (siehe Seite 21).
- Wenn die Signalquelle das Cassettendeck A ist, können Sie das Überspielverfahren für Cassetten verwenden (weitere Informationen finden Sie auf Seite 21 unter „Überspielen von Cassetten“).

* Lesen Sie den Abschnitt „So nehmen Sie eine MW-/LW-Sendung auf — Eliminieren von Überlagerungen“ auf Seite 21.



6 Starten Sie die Aufnahme.

Am Gerät:

Drücken Sie die Taste REC START/STOP .

Die Anzeige **REC** schaltet sich im Display ein, und die Aufnahme beginnt.

Auf der Fernbedienung:

- 1) Drücken Sie die Taste REC PAUSE . Die Anzeige **REC** blinkt im Display.
- 2) Drücken Sie TAPE  oder TAPE . Die Anzeige **REC** blinkt nicht mehr, sondern leuchtet kontinuierlich, und die Aufnahme beginnt.

Um die Aufnahme zu stoppen, drücken Sie erneut die Taste REC START/STOP, oder drücken Sie die Taste .

Um die Aufnahme vorübergehend anzuhalten (dies gilt nicht, wenn das Cassettendeck A die Signalquelle ist), drücken Sie die Taste REC PAUSE auf der Fernbedienung. Die Anzeige REC des Displays blinkt.

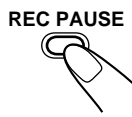

Wenn die Aufnahme fortgesetzt werden soll, drücken Sie die Taste TAPE ◀▶ am Gerät (oder TAPE ◀ oder TAPE ▶ auf der Fernbedienung). Die Anzeige REC blinkt nicht mehr, sondern leuchtet kontinuierlich.

Um die Cassette zu entnehmen, drücken Sie die Taste EJECT ▲ für das Cassettendeck B.

So bespielen Sie beide Cassettenseiten — Reverse-Betrieb

Drücken Sie die Taste REVERSE MODE, so daß das folgende Symbol des Reverse-Betriebs im Display angezeigt wird: ↺.

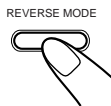

- Wenn Sie den Reverse-Betrieb für Aufnahmen verwenden, starten Sie die Aufnahme zuerst in der Vorwärtsrichtung (▶). Anderenfalls wird die Aufnahme gestoppt, wenn die Aufnahme nur auf einer Seite (Rückseite) der Cassette erfolgt.

Um den Reverse-Betrieb abubrechen, drücken Sie die Taste erneut, so daß das folgende Symbol des Reverse-Betriebs im Display angezeigt wird: ↻.

So nehmen Sie eine MW-/LW-Sendung auf — Eliminieren von Überlagerungen

Wenn Sie eine MW-/LW-Sendung auf Cassette aufnehmen, ist es möglich, daß Überlagerungen erzeugt werden (die Sie nicht wahrnehmen, während Sie die Sendung hören). Drücken Sie in diesem Fall die Taste PROGRAM mehrfach hintereinander, bis diese Überlagerungen deutlich reduziert werden.



- Wenn Sie diese Taste wiederholt drücken, ändert sich die Anzeige im Display wie folgt:

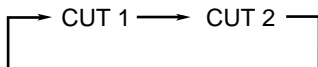

Überspielen von Cassetten

Wenn Sie Cassetten kopieren, vergewissern Sie sich, daß die Wiedergaberichtung von Cassettendeck A und B identisch ist.

1 Drücken Sie die Taste TAPE ◀▶ und anschließend die Taste ■.

2 Legen Sie die Quellcassette in Cassettendeck A und eine beispielbare Cassette in Cassettendeck B ein.

- Legen Sie die Cassette so ein, daß sie in Vorwärtsrichtung (▶) laufen.

3 Drücken Sie die Taste DUBBING.

Der Überspielvorgang wird gestartet.



Um den Kopiervorgang zu beenden, drücken Sie die Taste ■.

Um die Cassetten zu entnehmen, drücken Sie die Taste ▲ EJECT für das Cassettendeck A und die Taste EJECT ▲ für das Cassettendeck B.

So bespielen Sie beide Cassettenseiten — Reverse-Betrieb

Drücken Sie die Taste REVERSE MODE, so daß das folgende Symbol des Reverse-Betriebs im Display angezeigt wird: ↺.

Um den Reverse-Betrieb abubrechen, drücken Sie die Taste erneut, so daß das folgende Symbol des Reverse-Betriebs im Display angezeigt wird: ↻.

CD-Direktaufnahmen

Alle Titel der CD werden in der Reihenfolge auf die Cassette überspielt, die auf der CD besteht. Oder sie werden in der von Ihnen programmierten Reihenfolge aufgenommen.

1 Legen Sie eine beispielbare Cassette in das Cassettendeck B ein.

2 Legen Sie eine CD in die kreisförmige Vertiefung der CD-Lade ein, so daß die Labelseite nach oben weist.

3 Drücken Sie eine der CD-Nummerntasten (CD 1 bis CD 3), um die CD zu wählen, und anschließend die Taste ■.

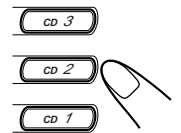

4 Drücken Sie die Taste CD REC START.



Im Display wird „CD REC“ angezeigt, und die Anzeige REC schaltet sich im Display ein.

Das Cassettendeck B beginnt mit der Aufnahme, und der CD-Spieler startet gleichzeitig die Wiedergabe.

Wenn die Aufnahme beendet ist, wird „CD REC FINISHED“ im Display angezeigt, und der CD-Spieler und das Cassettendeck B stoppen.

Um die CD-Direktaufnahme abubrechen, drücken Sie die Taste ■.

Um die Cassette zu entnehmen, drücken Sie die Taste EJECT ▲ für das Cassettendeck B.

So bespielen Sie beide Cassettenseiten — Reverse-Betrieb

Drücken Sie die Taste REVERSE MODE, so daß das folgende Symbol des Reverse-Betriebs im Display angezeigt wird: ↺.

- Wenn Sie den Reverse-Betrieb für CD-Direktaufnahmen verwenden möchten, legen Sie eine beispielbare Cassette in Cassettendeck B ein. Hierbei muß die Vorderseite der Cassette auf den Cassettenhalter zeigen. Starten Sie die Aufnahme in Vorwärtsrichtung (▶). Wenn das Cassettenende erreicht wird, während ein Titel in Vorwärtsrichtung (▶) aufgezeichnet wird, wird dieser Titel am Anfang der Rückseite erneut aufgezeichnet (◀).

Wenn Sie die Aufnahme auf der Rückseite (◀) beginnen, wird die Aufnahme gestoppt, wenn die Aufnahme nur auf einer Seite (Rückseite) der Cassette erfolgt.

Um den Reverse-Betrieb abubrechen, drücken Sie die Taste erneut, so daß das folgende Symbol des Reverse-Betriebs im Display angezeigt wird: ↻.

Es stehen Ihnen drei Schaltuhren zur Verfügung: Aufnahmeschaltuhr, Weckschaltuhr und Einschlafschaltuhr. Bevor Sie die Schaltuhren verwenden, müssen Sie die Uhr stellen, die in das Gerät integriert ist (siehe Seite 11).

Verwenden der Weckschaltuhr

Die Weckschaltuhr kann Sie jeden Morgen mit Ihrer Lieblingsmusik oder Lieblingsradiosendung wecken.

Funktionsweise der Weckschaltuhr

Das Gerät wird automatisch eingeschaltet, und die Lautstärke wird auf den vorgegebenen Wert gestellt. Wenn die Einschaltzeit erreicht ist (die Anzeige ☉ blinkt kurz vor der Einschaltzeit und blinkt, solange die Schaltuhr in Betrieb ist), beginnt die Wiedergabe der gewählten Signalquelle. Wenn die Ausschaltzeit erreicht ist (kurz vor Erreichen der Ausschaltzeit blinkt „OFF“ im Display), wird das Gerät automatisch ausgeschaltet (Bereitschaftsbetrieb).

Die Einstellungen der Schaltuhr bleiben so lange im Speicher, bis sie geändert werden.

- Es besteht ein Zeitlimit für die Ausführung der folgenden Schritte. Sollte der Einstellungsvorgang abgebrochen werden, bevor Sie ihn abgeschlossen haben, beginnen Sie erneut mit Schritt 1.
- Wenn Ihnen beim Einstellen der Schaltuhr ein Fehler unterlaufen ist, drücken Sie die Taste CANCEL. (Dieser Schritt funktioniert jedoch nicht immer. Wenn die Taste CANCEL nicht funktioniert, drücken Sie wiederholt die Taste CLOCK/TIMER, und beginnen Sie erneut mit Schritt 1).

Am Gerät:

1 Drücken Sie die Taste CLOCK/TIMER, bis „DAILY“ im Display angezeigt wird.

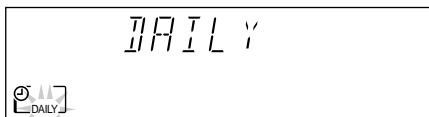

Die Anzeige DAILY blinkt im Display.

- Wenn Sie die Taste mehrfach hintereinander drücken, ändern sich die Einstellungsmöglichkeiten für die Schaltuhr wie folgt:

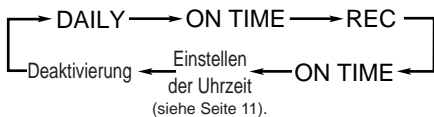

2 Drücken Sie erneut die Taste CLOCK/TIMER.

„ON TIME“ blinkt 2 Sekunden lang, und anschließend kann die Einschaltzeit des Geräts eingegeben werden.

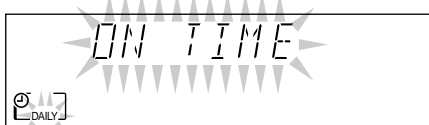

3 Geben Sie den Zeitpunkt ein, an dem das Gerät eingeschaltet werden soll.

1) Drücken Sie die Taste |◀◀ oder ▶▶|, um die Stunden einzustellen, und drücken Sie anschließend die Taste SET.

2) Drücken Sie die Taste |◀◀ oder ▶▶|, um die Minuten einzustellen, und drücken Sie anschließend die Taste SET.

„OFF TIME“ wird 2 Sekunden lang angezeigt, und anschließend kann die Ausschaltzeit des Geräts eingegeben werden.

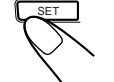
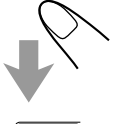

4 Geben Sie den Zeitpunkt an, an dem das Gerät ausgeschaltet werden soll (Bereitschaftsbetrieb).

1) Drücken Sie die Taste |◀◀ oder ▶▶|, um die Stunden einzustellen, und drücken Sie anschließend die Taste SET.

2) Drücken Sie die Taste |◀◀ oder ▶▶|, um die Minuten einzustellen, und drücken Sie anschließend die Taste SET.

Jetzt kann die gewünschte Signalquelle gewählt werden.



5 Drücken Sie die Taste |◀◀ oder ▶▶|, um die gewünschte Signalquelle zu wählen, und drücken Sie anschließend die Taste SET.

- Wenn Sie die Taste |◀◀ oder ▶▶| mehrfach hintereinander drücken, ändert sich die Signalquelle wie folgt:

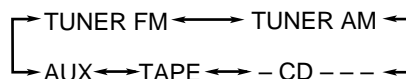

TUNER FM: Es wird der gespeicherte UKW-Sender eingestellt, der gewählt wurde. → Fahren Sie mit Schritt 6 fort.

TUNER AM: Es wird der gespeicherte MW-/LW-Sender eingestellt, der gewählt wurde. → Fahren Sie mit Schritt 6 fort.

– CD – –: Es wird der gewünschte Titel einer gewählten CD wiedergegeben. → Fahren Sie mit Schritt 6 fort.

- Vergewissern Sie sich, daß Sie eine CD in gewählte CD-Lade eingelegt haben.

TAPE: Es wird eine Cassette wiedergegeben, die in Cassettendeck A oder B eingelegt ist. → Fahren Sie mit Schritt 7 fort.

- Vergewissern Sie sich, daß sich eine Cassette in dem Cassettendeck befindet, dessen Anzeige (A oder B) im Display leuchtet.
- Vergewissern Sie sich, daß die Cassettenlaufrichtung richtig eingestellt ist.

AUX: Es wird eine externe Komponente wiedergegeben. → Fahren Sie mit Schritt 7 fort.

- Um diese Einstellung verwenden zu können, muß die externe Komponente über eine Schaltuhrfunktion verfügen.

6 „-CD- --“ wurde gewählt

- 1) Drücken Sie die Taste ◀◀ oder ▶▶, um die CD-Nummer zu wählen, und drücken Sie anschließend die Taste SET.
- 2) Drücken Sie die Taste ◀◀ oder ▶▶, um die Titelnummer zu wählen, und drücken Sie anschließend die Taste SET. Jetzt kann die Lautstärke des Geräts eingestellt werden.

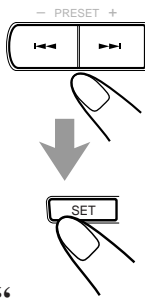

„TUNER FM“ oder „TUNER AM“ wurde gewählt

Drücken Sie die Taste ◀◀ oder ▶▶, um den gespeicherten Sender zu wählen, und drücken Sie anschließend die Taste SET. Jetzt kann die Lautstärke des Geräts eingestellt werden.

7 Drücken Sie die Taste ◀◀ oder ▶▶, um die Lautstärke einzustellen.

- Sie können vier verschiedene Lautstärkepegel wählen. Wenn Sie „VOL --“ wählen, wird die Lautstärke gewählt, die vor dem letzten Abschalten des Geräts eingestellt war.

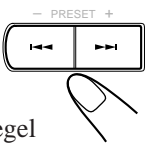

8 Drücken Sie die Taste SET, um die Einstellung der Wechseltuhr abzuschließen.

Die Anzeige DAILY blinkt nicht mehr, sondern leuchtet kontinuierlich. Die Einstellungen, die Sie vorgenommen haben, werden nacheinander im Display angezeigt.



9 Drücken Sie die Taste ⏻/⏻, um das Gerät auszuschalten (Bereitschaftsbetrieb), sofern Sie die Wechseltuhr bei eingeschaltetem Gerät eingestellt haben.



So schalten Sie die Wechseltuhr ein oder aus, nachdem Sie sie eingestellt haben

- 1 Drücken Sie die Taste CLOCK/TIMER mehrfach hintereinander, bis „DAILY“ im Display angezeigt wird.

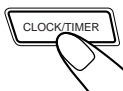

- 2 Drücken Sie die Taste CANCEL, um die Wechseltuhr auszuschalten.

Die Anzeige DAILY erlischt, und im Display wird „OFF“ angezeigt. Die Wechseltuhr ist zwar deaktiviert, aber ihre Einstellungen bleiben weiterhin im Speicher.

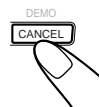

Drücken Sie die Taste SET, um die Wechseltuhr einzuschalten.

Die Anzeige DAILY wird im Display eingeschaltet. Die Einstellungen, die Sie vorgenommen haben, werden zur Bestätigung nacheinander im Display angezeigt.



notes Das Gerät wird eingeschaltet, wenn die Einschaltzeit erreicht ist

Die Wechseltuhr arbeitet nicht.

Auf der Fernbedienung:

- 1 Drücken Sie die Taste SHIFT.



- 2 Drücken Sie die Taste TIMER.

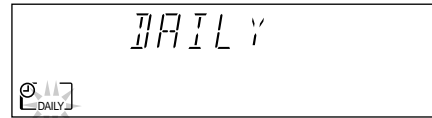
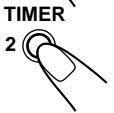

Die Anzeige DAILY blinkt im Display.

- Wenn Sie die Taste mehrfach hintereinander drücken, ändern sich die Einstellungsmöglichkeiten für die Schaltuhr wie folgt:

DAILY → ON TIME → REC → ON TIME → Einstellen der Uhrzeit (siehe Seite 11). → Deaktivierung

- 3 Drücken Sie erneut die Taste TIMER.

„ON TIME“ blinkt 2 Sekunden lang, und anschließend kann die Einschaltzeit des Geräts eingegeben werden.

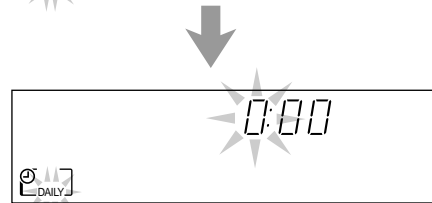
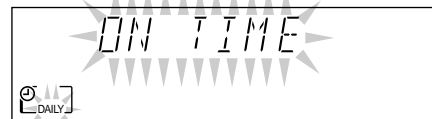

- 4 Geben Sie den Zeitpunkt ein, an dem das Gerät eingeschaltet werden soll.

- 1) Drücken Sie die Taste SELECT - oder SELECT +, um die Stunden einzustellen, und drücken Sie anschließend die Taste SET.



- 2) Drücken Sie die Taste SELECT - oder SELECT +, um die Minuten einzustellen, und drücken Sie anschließend die Taste SET. „OFF TIME“ wird 2 Sekunden lang angezeigt, und anschließend kann die Ausschaltzeit des Geräts eingegeben werden.



- 5 Geben Sie den Zeitpunkt an, an dem das Gerät ausgeschaltet werden soll (Bereitschaftsbetrieb).

- 1) Drücken Sie die Taste SELECT - oder SELECT +, um die Stunden einzustellen, und drücken Sie anschließend die Taste SET.



- 2) Drücken Sie die Taste SELECT - oder SELECT +, um die Minuten einzustellen, und drücken Sie anschließend die Taste SET. Jetzt kann die gewünschte Signalquelle gewählt werden.



6 Drücken Sie die Taste SELECT – oder SELECT +, um die wiederzugebende Signalquelle auszuwählen, und drücken Sie anschließend die Taste SET.

- Wenn Sie SELECT – oder SELECT + mehrfach hintereinander drücken, ändert sich die Signalquelle wie folgt:

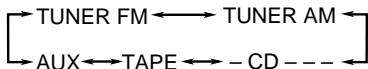

- TUNER FM: Es wird der gespeicherte UKW-Sender eingestellt, der gewählt wurde. → Fahren Sie mit Schritt 7 fort.
- TUNER AM: Es wird der gespeicherte MW-/LW-Sender eingestellt, der gewählt wurde. → Fahren Sie mit Schritt 7 fort.
- CD – – –: Es wird der gewünschte Titel einer gewählten CD wiedergegeben. → Fahren Sie mit Schritt 7 fort.
 - Vergewissern Sie sich, daß Sie eine CD in gewählte CD-Lade eingelegt haben.
- TAPE: Es wird eine Cassette wiedergegeben, die in Cassettendeck A oder B eingelegt ist. → Fahren Sie mit Schritt 8 fort.
 - Vergewissern Sie sich, daß sich eine Cassette in dem Cassettendeck befindet, dessen Anzeige (A oder B) im Display leuchtet.
 - Vergewissern Sie sich, daß die Cassettenaufrichtung richtig eingestellt ist.
- AUX: Es wird eine externe Komponente wiedergegeben. → Fahren Sie mit Schritt 8 fort.
 - Um diese Einstellung verwenden zu können, muß die externe Komponente über eine Schaltuhrfunktion verfügen.

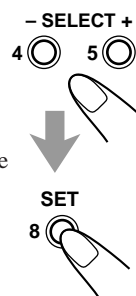

7 „– CD – – –“ wurde gewählt

- 1) Drücken Sie die Taste SELECT – oder SELECT +, um die CD-Nummer auszuwählen, und drücken Sie anschließend die Taste SET.
- 2) Drücken Sie die Taste SELECT – oder SELECT +, um die Titelnummer auszuwählen, und drücken Sie anschließend die Taste SET. Jetzt kann die Lautstärke des Geräts eingestellt werden.

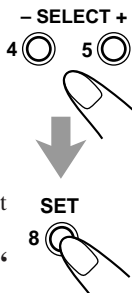

„TUNER FM“ oder „TUNER AM“ wurde gewählt

Drücken Sie die Taste SELECT – oder SELECT +, um den gewünschten Speicherplatz auszuwählen, und drücken Sie anschließend die Taste SET. Jetzt kann die Lautstärke des Geräts eingestellt werden.

8 Drücken Sie SELECT – oder SELECT +, um die gewünschte Lautstärke einzustellen.

- Sie können vier verschiedene Lautstärkepegel wählen. Wenn Sie „VOL – – –“ wählen, wird die Lautstärke gewählt, die vor dem letzten Abschalten des Geräts eingestellt war.

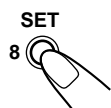

9 Drücken Sie die Taste SET, um die Einstellung der Wechseltuhr abzuschließen.

Die Anzeige DAILY blinkt nicht mehr, sondern leuchtet kontinuierlich. Die Einstellungen, die Sie vorgenommen haben, werden nacheinander im Display angezeigt.

10 Drücken Sie die Taste , um das Gerät auszuschalten (Bereitschaftsbetrieb), sofern Sie die Wechseltuhr bei eingeschaltetem Gerät eingestellt haben.



Verwenden der Aufnahmeschaltuhr

Mit der Aufnahmeschaltuhr können Sie eine Radiosendung automatisch aufzeichnen.

Funktionsweise der Aufnahmeschaltuhr

Das Gerät wird automatisch eingeschaltet, und der gewählte Sender wird eingestellt. Die Lautstärke wird auf den Wert „MIN“ gestellt. Wenn die Einschaltzeit erreicht ist (die Anzeige  blinkt kurz vor der Einschaltzeit und blinkt, solange die Schaltuhr in Betrieb ist), beginnt die Aufnahme. Wenn die Ausschaltzeit erreicht ist (kurz vor Erreichen der Ausschaltzeit wird „OFF“ im Display angezeigt), wird das Gerät automatisch ausgeschaltet (Bereitschaftsbetrieb). Die Einstellungen der Schaltuhr bleiben so lange im Speicher, bis sie geändert werden.

- Es besteht ein Zeitlimit für die Ausführung der folgenden Schritte. Sollte der Einstellungsvorgang abgebrochen werden, bevor Sie ihn abgeschlossen haben, beginnen Sie erneut mit Schritt 1.
- Wenn Ihnen beim Einstellen der Schaltuhr ein Fehler unterlaufen ist, drücken Sie die Taste CANCEL. (Dieser Schritt funktioniert jedoch nicht immer. Wenn die Taste CANCEL nicht funktioniert, drücken Sie wiederholt die Taste CLOCK/TIMER, und beginnen Sie erneut mit Schritt 1.)

Am Gerät:

1 Legen Sie eine bespielbare Cassette in Cassettendeck B ein.

2 Drücken Sie die Taste CLOCK/TIMER, bis „REC“ im Display angezeigt wird.



Die Anzeige REC blinkt im Display.

- Wenn Sie die Taste mehrfach hintereinander drücken, ändern sich die Einstellungsmöglichkeiten für die Schaltuhr wie folgt:

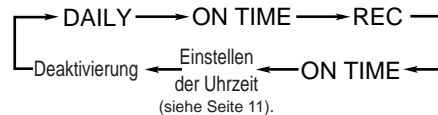

3 Drücken Sie erneut die Taste CLOCK/TIMER.

„ON TIME“ blinkt 2 Sekunden lang, und anschließend kann die Einschaltzeit des Geräts eingegeben werden.

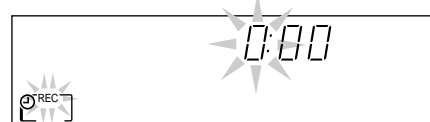
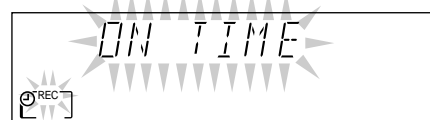
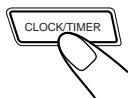

4 Geben Sie den Zeitpunkt ein, an dem das Gerät eingeschaltet werden soll.

- 1) Drücken Sie die Taste oder , um die Stunden einzustellen, und drücken Sie anschließend die Taste SET.
- 2) Drücken Sie die Taste oder , um die Minuten einzustellen, und drücken Sie anschließend die Taste SET. „OFF TIME“ wird 2 Sekunden lang angezeigt, und anschließend kann die Ausschaltzeit des Geräts eingegeben werden.

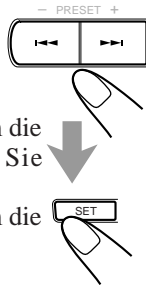

5 Geben Sie den Zeitpunkt an, an dem das Gerät ausgeschaltet werden soll (Bereitschaftsbetrieb).

- 1) Drücken Sie die Taste oder , um die Stunden einzustellen, und drücken Sie anschließend die Taste SET.
- 2) Drücken Sie die Taste oder , um die Minuten einzustellen, und drücken Sie anschließend die Taste SET. Jetzt kann der gewünschte Sender gewählt werden.

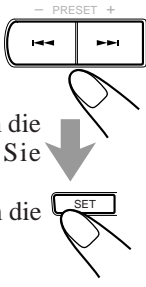

6 Wählen Sie den gewünschten Sender.

- 1) Drücken Sie die Taste oder , um das Frequenzband einzustellen („TUNER FM“ oder „TUNER AM“), und drücken Sie anschließend die Taste SET.
- 2) Drücken Sie die Taste oder , um einen gespeicherten Sender zu wählen, und drücken Sie anschließend die Taste SET. Die Anzeige REC blinkt nicht mehr, sondern leuchtet kontinuierlich. Die Einstellungen, die Sie vorgenommen haben, werden nacheinander im Display angezeigt.

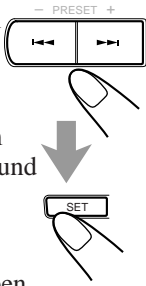

7 Drücken Sie die Taste , um das Gerät ggf. auszuschalten (Bereitschaftsbetrieb).



Sie möchten während der Aufnahme eine andere Signalquelle wiedergeben

Drücken Sie die Taste REC START/STOP, um die Aufnahme abzubrechen. Sie können die Signalquelle nicht ändern, wenn Sie die Aufnahme nicht abbrechen.

So schalten Sie die Aufnahmeschaltuhr ein oder aus, nachdem Sie sie eingestellt haben

- 1 Drücken Sie die Taste CLOCK/TIMER mehrfach hintereinander, bis „REC“ im Display angezeigt wird.
- 2 Drücken Sie die Taste CANCEL (nur am Gerät), um die Aufnahmeschaltuhr auszuschalten. Die Anzeige REC erlischt, und im Display wird „OFF“ angezeigt. Die Aufnahmeschaltuhr ist zwar deaktiviert, aber ihre Einstellungen bleiben weiterhin im Speicher. Drücken Sie die Taste SET, um die Aufnahmeschaltuhr einzuschalten. Die Anzeige REC wird im Display eingeschaltet. Die Einstellungen, die Sie vorgenommen haben, werden zur Bestätigung nacheinander im Display angezeigt.

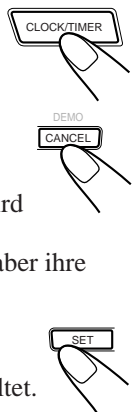

Auf der Fernbedienung:

1 Legen Sie eine beispielbare Cassette in Cassettendeck B ein.

2 Drücken Sie die Taste SHIFT.



3 Drücken Sie die Taste TIMER, bis „REC“ im Display angezeigt wird.

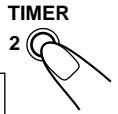

Die Anzeige REC blinkt im Display.

- Wenn Sie die Taste mehrfach hintereinander drücken, ändern sich die Einstellungsmöglichkeiten für die Schaltuhr wie folgt:

DAILY → ON TIME → REC → ON TIME → Einstellen der Uhrzeit (siehe Seite 11). → Deaktivierung

4 Drücken Sie erneut die Taste TIMER. „ON TIME“ blinkt 2 Sekunden lang, und anschließend kann die Einschaltzeit des Geräts eingegeben werden.

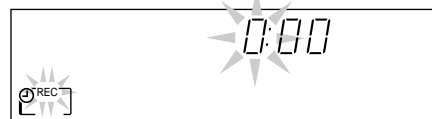
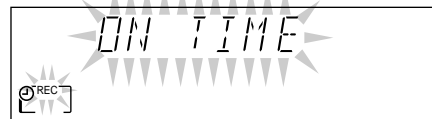
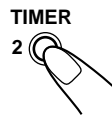

5 Geben Sie den Zeitpunkt ein, an dem das Gerät eingeschaltet werden soll.

- 1) Drücken Sie die Taste SELECT – oder SELECT +, um die Stunden einzustellen, und drücken Sie anschließend die Taste SET.
- 2) Drücken Sie die Taste SELECT – oder SELECT +, um die Minuten einzustellen, und drücken Sie anschließend die Taste SET. „OFF TIME“ wird 2 Sekunden lang angezeigt, und anschließend kann die Ausschaltzeit des Geräts eingegeben werden.

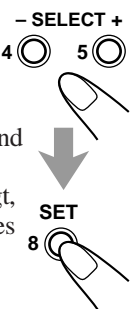

6 Geben Sie den Zeitpunkt an, an dem das Gerät ausgeschaltet werden soll (Bereitschaftsbetrieb).

- 1) Drücken Sie die Taste SELECT – oder SELECT +, um die Stunden einzustellen, und drücken Sie anschließend die Taste SET.
- 2) Drücken Sie die Taste SELECT – oder SELECT +, um die Minuten einzustellen, und drücken Sie anschließend die Taste SET. Jetzt kann der gewünschte Sender gewählt werden.

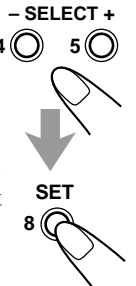

7 Wählen Sie den gewünschten Sender.

- 1) Drücken Sie die Taste SELECT – oder SELECT +, um das gewünschte Frequenzband („TUNER FM“ oder „TUNER AM“) auszuwählen, und drücken Sie anschließend die Taste SET.
- 2) Drücken Sie die Taste SELECT – oder SELECT +, um einen Speicherplatz auszuwählen, und drücken Sie anschließend die Taste SET.
Die Anzeige REC blinkt nicht mehr, sondern leuchtet kontinuierlich. Die Einstellungen, die Sie vorgenommen haben, werden nacheinander im Display angezeigt.

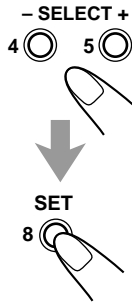

8 Drücken Sie die Taste \odot/I , um das Gerät ggf. auszuschalten (Bereitschaftsbetrieb).



Verwenden der Einschlafschaltuhr

Sie können die Einschlafschaltuhr verwenden, um bei Musik einzuschlafen. Sie können die Einschlafschaltuhr einstellen, wenn das Gerät eingeschaltet ist.

Funktionsweise der Einschlafschaltuhr

Das Gerät wird nach dem eingegebenen Zeitintervall automatisch ausgeschaltet.

NUR auf der Fernbedienung:

1 Drücken Sie die Taste SLEEP.

Das Zeitintervall bis zum Ausschalten des Geräts wird angezeigt, und die Anzeige SLEEP blinkt im Display.

- Wenn Sie die Taste mehrfach hintereinander drücken, ändert sich das Zeitintervall wie folgt:

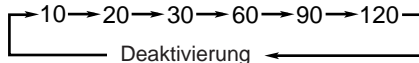

2 Warten Sie etwa 5 Sekunden ab, nachdem Sie das Zeitintervall festgelegt haben.

Die Anzeige SLEEP blinkt nicht mehr, sondern leuchtet kontinuierlich.

Um die Restzeit bis zum Ausschalten des Geräts zu prüfen, drücken Sie einmal die Taste SLEEP, so daß die Restzeit bis zum Ausschalten des Geräts etwa 5 Sekunden lang angezeigt wird.

Um die Ausschaltzeit zu ändern, drücken Sie die Taste SLEEP mehrfach hintereinander, bis das gewünschte Zeitintervall im Display angezeigt wird.

Um die Einstellung abubrechen, drücken Sie die Taste SLEEP mehrfach hintereinander, bis die Anzeige SLEEP im Display erlischt.

- Die Einschlafschaltuhr wird auch deaktiviert, wenn Sie das Gerät ausschalten.

Priorität der verschiedenen Schaltuhren

Da alle Schaltuhren unabhängig eingestellt werden können, fragen Sie sich möglicherweise, was geschieht, wenn sich die Einstellungen überlappen. Nachstehend finden Sie einige Beispiele:

- **Die Aufnahmeschaltuhr genießt Priorität und setzt die Weckschaltuhr und die Einschlafschaltuhr außer Kraft.** Wenn die Weckschaltuhr so eingestellt worden ist, daß sie sich einschaltet, während die Aufnahmeschaltuhr in Betrieb ist, wird die Weckschaltuhr überhaupt nicht aktiviert.

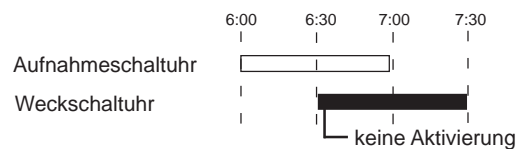

Wenn die Aufnahmeschaltuhr so eingestellt worden ist, daß sie sich einschaltet, während die Einschlafschaltuhr in Betrieb ist, wird die Einschlafschaltuhr nicht aktiviert (die Anzeige SLEEP erlischt nicht).

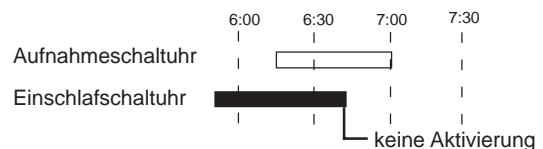

Wartung

Die beste Leistung des Geräts erzielen Sie, wenn Sie CDs, Cassetten und den entsprechenden Mechanismus sauberhalten.

Umgang mit CDs



- Nehmen Sie die CD aus ihrer Box, indem Sie sie am Rand festhalten, während Sie vorsichtig gegen das Loch in der Mitte drücken.
- Berühren Sie nicht die glänzende Fläche der CD, und biegen Sie die CD auch nicht.
- Legen Sie die CD in ihre Box zurück, wenn Sie sie nicht mehr benötigen, damit sich die CD nicht verziehen kann.

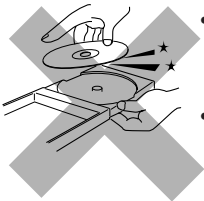

- Achten Sie darauf, daß Sie die Oberfläche der CD nicht zerkratzen, wenn Sie sie wieder in die Box legen.
- Setzen Sie die CD nicht direkter Sonneneinstrahlung, extremen Temperaturen und Feuchtigkeit aus.



So reinigen Sie eine CD

Wischen Sie die CD mit einem weichen Tuch in geraden Linien ab, wobei Ihre Bewegungen vom Mittelpunkt nach außen geführt werden sollten.



Verwenden Sie KEINE Lösungsmittel, wie beispielsweise konventionellen Schallplattenreiniger, Spray, Verdünner oder Benzin, um die CD zu reinigen.

Umgang mit Cassetten

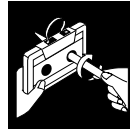

- Wenn das Band in der Cassette nicht gespannt ist, spannen Sie es, indem Sie einen Bleistift in eine der Spulen stecken und drehen.
- Wenn das Band nicht gespannt ist, kann es sich dehnen, zerschnitten werden oder sich in der Cassette verfangen.



- Berühren Sie nicht die Bandoberfläche.



- Lagern Sie Cassetten nicht:
 - an staubigen Orten.
 - in direktem Sonnenlicht oder in direkter Hitze.
 - an feuchten Orten.
 - in der Nähe eines Magneten.

Kassettendeck

Wenn die Köpfe, Antriebs- und Andruckrollen des Kassettendecks verschmutzt sein sollten, kann folgendes eintreten:

- Die Klangqualität verschlechtert sich.
- Die Wiedergabe setzt an manchen Punkten aus.
- Der Ton wird leiser.
- Cassetten können nicht vollständig gelöscht werden.
- Es wird schwierig, Aufnahmen durchzuführen.

So reinigen Sie die Köpfe, Antriebsrollen und Andruckrollen

Reinigen Sie Köpfe, Antriebs- und Andruckrollen mit einem weichen Wattestäbchen, das mit Alkohol befeuchtet ist.

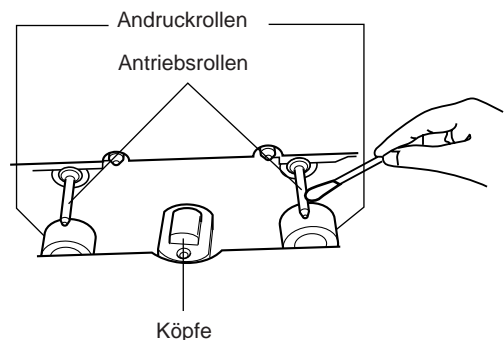

So entmagnetisieren Sie die Köpfe

Schalten Sie die Anlage aus, und verwenden Sie eine Entmagnetisierungsdrossel für Köpfe (diese Drossel erhalten Sie in Elektronik- und CD-Geschäften).

Fehlerbeseitigung

Wenn Sie ein Problem mit dem Gerät haben, überprüfen Sie, ob in dieser Liste eine mögliche Lösung beschrieben wird, bevor Sie sich mit dem Kundendienst in Verbindung setzen.

Wenn Sie das Problem nicht mit Hilfe der an dieser Stelle angeführten Hinweise lösen können oder die Anlage beschädigt worden ist, beauftragen Sie einen qualifizierten Fachmann, wie z. B. Ihren Fachhändler, mit dem Kundendienst.

Symptom	Mögliche Ursache	Abhilfe
Es ist kein Ton zu hören.	Die Anschlüsse sind falsch oder locker.	Überprüfen Sie alle Anschlüsse, und führen Sie die Anschlüsse richtig durch (siehe Seite 8 – 10).
Der Radioempfang ist verrauscht.	<ul style="list-style-type: none"> Die Antennen sind abgetrennt. Die MW/LW-Rahmenantenne ist zu nahe an der Anlage aufgestellt. Die UKW-Antenne ist nicht richtig ausgelegt und angeordnet. 	<ul style="list-style-type: none"> Schließen Sie die Antennen richtig an. Ändern Sie die Position und Ausrichtung der MW/LW-Rahmenantenne. Richten Sie die UKW-Antenne so aus, daß der Empfang am besten ist.
Bei der CD-Wiedergabe entstehen Aussetzer.	Die CD ist schmutzig oder zerkratzt.	Reinigen Sie die CD, oder tauschen Sie sie aus (siehe Seite 27).
Die CD-Lade läßt sich nicht öffnen oder schließen.	<ul style="list-style-type: none"> Das Netzkabel ist nicht angeschlossen. Die CD-Laden sind verriegelt. 	<ul style="list-style-type: none"> Stecken Sie den Netzstecker in eine Netzsteckdose. Entriegeln Sie die CD-Laden (siehe Seite 18).
Die CD wird nicht wiedergegeben.	Die CD wurde falsch herum eingelegt.	Legen Sie die CD so ein, daß die Labelseite nach oben zeigt.
Die Cassettenfächer lassen sich nicht öffnen.	Während der Wiedergabe einer Cassette wurde die Stromversorgung über das Netzkabel unterbrochen.	Schalten Sie das Gerät ein.
Es lassen Sie keine Aufnahmen durchführen.	Die Löschsicherungen der Cassette wurden herausgebrochen.	Bedecken Sie die Löcher auf der schmalen Rückseite der Cassette mit Klebeband.
Die Anlage läßt sich nicht bedienen.	Der eingebaute Mikroprozessor hat aufgrund externer elektrischer Störungen eine Fehlfunktion.	Ziehen Sie das Netzkabel ab, und schließen Sie es anschließend wieder an das Netz an.
Das Gerät kann mit der Fernbedienung nicht bedient werden.	<ul style="list-style-type: none"> Der Weg zwischen Fernbedienung und Sensor der Anlage ist blockiert. Die Batterien sind verbraucht. 	<ul style="list-style-type: none"> Beseitigen Sie das Hindernis. Tauschen Sie die Batterien aus.

Technische Daten

Design und Spezifikationen können ohne vorherige Ankündigung geändert werden.

Verstärker

Ausgangsleistung

- CA-MXJ300: 70 W Sinus-Dauerleistung pro Kanal, beide Kanäle betrieben, an 6 Ω bei 1 kHz mit einem Gesamtklirrgrad von weniger als 10%
- CA-MXJ 200: 40 W Sinus-Dauerleistung pro Kanal, beide Kanäle betrieben, an 6 Ω bei 1 kHz mit einem Gesamtklirrgrad von weniger als 10%

Eingangsempfindlichkeit/Impedanz (bei 1 kHz)

AUX: 300 mV/50 kΩ

Lautsprecheranschlüsse: 6 Ω – 16 Ω

Tuner

- UKW-Abstimmbereich: 87,50 MHz – 108,00 MHz
- MW-/LW-Abstimmbereich: MW: 522 kHz – 1.629 kHz
LW: 144 kHz – 288 kHz

CD-Spieler

- CD-Aufnahmefähigkeit: 3 CDs
- Dynamikbereich: 85 dB
- Rauschabstand: 90 dB
- Tonhöenschwankungen: nicht meßbar

Cassettendeck

Frequenzgang:

- Normalcassetten (Typ I): 50 Hz – 14.000 Hz
- Chromdioxidcassetten (Typ II): 50 Hz – 14.000 Hz
- Metallcassetten (Typ IV): 50 Hz – 14.000 Hz
(nur für die Wiedergabe)

Tonhöenschwankungen:
0,15% (effektiv)

Allgemeines

- Anschlußwerte: 230 V ~ AC, 50 Hz
- Leistungsaufnahme:
- CA-MXJ300: 95 W (im Betrieb)
8 W (Bereitschaftsbetrieb)
- CA-MXJ200: 85 W (im Betrieb)
9 W (Bereitschaftsbetrieb)
- Abmessungen (ca.): 265 mm x 315 mm x 361 mm (B x H x T)
- Gewicht (ca.):
- CA-MXJ300: 8,7 kg
- CA-MXJ200: 7,2 kg

Zubehör

Siehe Seite 8.

